

## COMPOSIÇÕES DE PREÇOS UNITÁRIOS ELABORADAS

**OBRA:** REFORMA DO POLO GASTRONÔMICO DE ITAITINGA

**LOCAL:** ITAITINGA/CEARÁ

FONTES DE PREÇOS UTILIZADAS: 1. SEINFRA/CE 27.1 COM DESONERAÇÃO (ENCARGOS SOCIAIS = 83,85%) | 2. SINAPI/CE 06/2023 COM DESONERAÇÃO (ENCARGOS SOCIAIS = 84,35%) | 3. ORSE 03/2023 | 4. PESQUISAS DE PREÇO

DATA BASE

06/2023

**OBS: OS COEF. DE MÃO OBRA FORAM BASEADOS NO ITEM "C4981" DA TABELA SEINFRA 27.1 E O INSUMO: INS-423514 FOI FEITA UMA COTAÇÃO DE PREÇOS E O VALOR DA MEDIANA FOI DE R\$ 101,57.**

CPUE-17	SEINFRA	SUPORTE PARA BICICLETA EM TUBO DE AÇO GALVANIZADO D=50MM, C/ ARRUELA DE PROTEÇÃO E PINTURA COM ESMALTE SÍTÉTICO		UN >	UN	VALOR S/ BDI	280,45
01.01.01	SEINFRA-I	I1858	SERRALHEIRO	H	1,5000	20,77	31,16
01.01.02	SEINFRA-I	I2171	TUBO AÇO GALVANIZADO DE 50MM (2')	M	2,8000	71,02	198,86
01.01.03	SEINFRA-S	C0483	BUCHA E ARRUELA DE AÇO GALV. D= 50mm (2")	PAR	4,0000	5,45	21,80
01.01.04	SEINFRA-S	C2785	ESCAVAÇÃO MANUAL SOLO DE 2A CAT. PROF. ATÉ 1.50m	M3	0,0480	54,43	2,61
01.01.05	SEINFRA-S	C0844	CONCRETO P/VIBR., FCK 30 MPa COM AGREGADO ADQUIRIDO	M3	0,0480	456,91	21,93
01.01.06	SEINFRA-S	C1281	ESMALTE SINTÉTICO EM ESTRUTURA DE AÇO CARBONO 50 MICRA C/REVÓLVER	M2	0,4398	9,30	4,09

**OBS: COEFICIENTES BASEADOS NO PROJETO DE DETALHAMENTO DO SUPORTE PARA BICICLETA**

CPUE-18	SEINFRA/SINAPI	PISO EM CONCRETO 25 MPA PREPARO MECÂNICO, ESPESSURA 7CM INC SELANTE PARA JUNTAS E POLIMENTO DO PISO		UN >	M2	VALOR S/ BDI	90,42
01.01.01	SINAPI-I	34493	CONCRETO USINADO BOMBEAVEL, CLASSE DE RESISTENCIA C25, COM BRITA 0 E 1, SLUMP = 100 +/- 20 MM, EXCLUI SERVIÇO DE BOMBEAMENTO (NBR 8953)	M3	0,0814	478,10	38,92
01.01.02	SINAPI-I	43146	ENDURECEDOR MINERAL DE BASE CIMENTICIA PARA PISO DE CONCRETO	KG	4,0000	10,82	43,28
01.01.03	SINAPI-I	142	SELANTE ELÁSTICO MONOCOMPONENTE A BASE DE POLIURETANO (PU) PARA JUNTAS DIVERSAS	310ML	0,1083	42,15	4,57
01.01.04	SINAPI-S	95282	DESEMPENADEIRA DE CONCRETO, PESO DE 78 KG, 4 PÁS, MOTOR A GASOLINA, POTÊNCIA 5,5 HP - CHP DIURNO. AF_05/2023	CHP	0,0700	8,77	0,61
01.01.05	SEINFRA-I	I2391	PEDREIRO	H	0,1119	20,77	2,32
01.01.06	SEINFRA-I	I2543	SERVENTE	H	0,0466	15,55	0,72

**OBS: COEFICIENTES BASEADOS NO ITEM 101747**

CPUE-19	SEINFRA	FORNECIMENTO E ASSENTAMENTO DE PEÇAS DE EUCALIPTO TRATADO D=10CM PARA GUARDA-CORPO		UN >	UN	VALOR S/ BDI	34,12
01.01.01	SEINFRA-I	I2391	PEDREIRO	H	0,6600	20,77	13,71
01.01.01	SEINFRA-I	I2543	SERVENTE	H	0,6600	15,55	10,26
01.01.02	SINAPI-I	21138	MOURAO ROLICO DE MADEIRA TRATADA, D = 8 A 11 CM, H = 2,20 M, EM EUCALIPTO OU EQUIVALENTE DA REGIAO (PARA CERCA)	M	1,1000	8,70	9,57
01.01.03	SINAPI-S	102193	LIXAMENTO DE MADEIRA PARA APLICAÇÃO DE FUNDO OU PINTURA. AF_01/2021	M2	0,3500	1,67	0,58

**OBS: COEFICIENTES BASEADOS NO ITEM 101747**

CPUE-20	SEINFRA/SINAPI	GUARDA CORPO EM MADEIRA EUCALIPTO COM DIAMETRO DE 10cm, RIGOROSAMENTE LIXADA		UN>	M	VALOR S/ BDI	203,93
01.01.01	SINAPI-I	21138	MOURAO ROLICO DE MADEIRA TRATADA, D = 8 A 11 CM, H = 2,20 M, EM EUCALIPTO OU EQUIVALENTE DA REGIAO (PARA CERCA)	M	5,9000	8,70	51,33
01.01.02	SEINFRA-I	I1589	PARAFUSO PARA MADEIRA COM CABEÇA REDONDA 5X38	UN	10,0000	0,20	2,00
01.01.03	SEINFRA-I	I0041	AJUDANTE DE CARPINTEIRO	H	2,9500	16,77	49,47
01.01.04	SEINFRA-I	I0498	CARPINTEIRO	H	4,7200	20,77	98,03
01.01.05	SINAPI-S	102193	LIXAMENTO DE MADEIRA PARA APLICAÇÃO DE FUNDO OU PINTURA. AF_01/2021	M2	1,8535	1,67	3,10

**OBS: COEFICIENTES DA MÃO DE OBRA FORAM BASEADOS NA COMPOSIÇÃO DO ITEM C3683**

CPUE-21	SINAPI	PISO DE CONCRETO 60CM X 60CM, E= 6CM		UN >	M2	VALOR S/ BDI	92,21
01.01.01	SINAPI-I	36155	BLOQUETE/PISO INTERTRAVADO DE CONCRETO - MODELO ONDA/16 FACES/RETANGULAR/TIJOLINHO/PAVER/HOLANDES/PARALELEPIPEDO, 20 CM X 10 CM, E = 6 CM, RESISTENCIA DE 35 MPa (NBR 9781), COR NATURAL	M2	1,5995	41,95	67,10

**COMPOSIÇÕES DE PREÇOS UNITÁRIOS ELABORADAS**

**OBRA:** REFORMA DO POLO GASTRONÔMICO DE ITAITINGA

**LOCAL:** ITAITINGA/CEARÁ

527

FONTE DE PREÇOS UTILIZADAS: 1. SEINFRA/CE 27.1 COM DESONERAÇÃO (ENCARGOS SOCIAIS = 83,85%)   2. SINAPI/CE 06/2023 COM DESONERAÇÃO (ENCARGOS SOCIAIS = 84,35%)   3. ORSE 03/2023   4. PESQUISAS DE PREÇO							DATA BASE
							06/2023
01.01.02	SINAPI-S	91285	CORTADORA DE PISO COM MOTOR 4 TEMPOS A GASOLINA, POTÊNCIA DE 13 HP, COM DISCO DE CORTE DIAMANTADO SEGMENTADO PARA CONCRETO, DIÂMETRO DE 350 MM, FURO DE 1" (14 X 1") - CHI DIURNO. AF_08/2015	CHI	0,2850	0,91	0,20
01.01.03	SINAPI-S	91283	CORTADORA DE PISO COM MOTOR 4 TEMPOS A GASOLINA, POTÊNCIA DE 13 HP, COM DISCO DE CORTE DIAMANTADO SEGMENTADO PARA CONCRETO, DIÂMETRO DE 350 MM, FURO DE 1" (14 X 1") - CHP DIURNO. AF_08/2015	CHP	0,0098	9,56	0,09
01.01.04	SINAPI-I	367	AREIA GROSSA - POSTO JAZIDA/FORNECEDOR (RETIRADO NA JAZIDA, SEM TRANSPORTE)	M3	0,0062	131,69	0,81
01.01.05	SINAPI-I	4720	PEDRA BRITADA N. 0, OU PEDRISCO (4,8 A 9,5 MM) POSTO PEDREIRA/FORNECEDOR, SEM FRETE	M3	0,1136	121,05	13,75
01.01.06	SINAPI-S	88260	CALCETEIRO COM ENCARGOS COMPLEMENTARES	H	0,2393	24,28	5,81
01.01.07	SINAPI-S	88316	SERVENTE COM ENCARGOS COMPLEMENTARES	H	0,2393	18,62	4,45

**OBS: COEFICIENTES BASEADOS NO ITEM DA SINAPI 104438**

CPUE-22	SEINFRA/SINAPI	PISO EM TÁBUAS DE MADEIRA		UN>	M2	VALOR S/ BDI	330,52
01.01.01	SINAPI-I	6178	TABUA DE MADEIRA PARA PISO, CUMARU/IPE CHAMPANHE OU EQUIVALENTE DA REGIAO, ENCAIXE MACHO/FEMEA, *10 X 2* CM	M2	1,0000	301,13	301,13
01.01.02	SEINFRA-I	11724	PREGO	KG	0,2000	15,54	3,11
01.01.03	SEINFRA-I	10041	AJUDANTE DE CARPINTEIRO	H	0,7000	16,77	11,74
01.01.04	SEINFRA-I	10498	CARPINTEIRO	H	0,7000	20,77	14,54

**OBS: COEFICIENTES DA MÃO DE OBRA FORAM BASEADOS NA COMPOSIÇÃO DO ITEM C3683**

CPUE-23	SEINFRA/COTAÇÃO	ARANDELA DE PAREDE TIPO GLOBO LED 18W		UN >	UN	VALOR S/ BDI	361,89
01.01.01	SEINFRA-I	10042	AJUDANTE DE ELETRICISTA	H	1,20000	16,77	20,12
01.01.02	SEINFRA-I	12312	ELETRICISTA	H	1,20000	20,77	24,92
01.01.03	COTAÇÃO	COT01	ARANDELA DE PAREDE TIPO GLOBO LED 18W	UN	1,00000	262,62	262,62
01.01.04	COTAÇÃO	COT02	LÂMPADA LED 18W BIVOLT, SOQUETE E27	UN	1,00000	54,23	54,23

**OBS: COEFICIENTES DE MÃO DE OBRA BASEADOS NOS COEFICIENTES DO CÓDIGO C4807 - SEINFRA 28.1**

CPUE-24	SEINFRA/COTAÇÃO	LUMINÁRIA DECORATIVA LED 100W		UN >	UN	VALOR S/ BDI	1.177,28
01.01.01	SEINFRA-I	10042	AJUDANTE DE ELETRICISTA	H	1,2000	16,77	20,12
01.01.02	SEINFRA-I	12312	ELETRICISTA	H	1,2000	20,77	24,92
01.01.03	COTAÇÃO	COT03	LUMINÁRIA DECORATIVA LED 100W	UN	1,0000	1.132,24	1.132,24

**OBS: COEFICIENTES DE MÃO DE OBRA BASEADOS NOS COEFICIENTES DO CÓDIGO C4807 - SEINFRA 28.1**

CPUE-25	SEINFRA/COTAÇÃO	CONTAINER BOX 3 X 2,44M		UN >	UN	VALOR S/ BDI	20.000,00
01.01.01	COTAÇÃO	COT04	CONTAINER BOX 3 X 2,44M	UN	1,0000	20.000,00	20.000,00

**OBS: COEFICIENTES DE MÃO DE OBRA BASEADOS NOS COEFICIENTES DO CÓDIGO C4807 - SEINFRA 28.1**

CPUE-26	SEINFRA/COTAÇÃO	BANCO CIRCULAR		UN >	UN	VALOR S/ BDI	3.056,73
01.01.01	SEINFRA-S	C2784	ESCAVAÇÃO MANUAL SOLO DE 1A.CAT. PROF. ATÉ 1.50m	M3	1,2800	41,21	52,75
01.01.02	SEINFRA-S	C0844	CONCRETO P/IBR., FCK 30 MPa COM AGREGADO ADQUIRIDO	M3	1,2800	456,91	584,84

**COMPOSIÇÕES DE PREÇOS UNITÁRIOS ELABORADAS**

**OBRA:** REFORMA DO POLO GASTRONÔMICO DE ITAITINGA

**LOCAL:** ITAITINGA/CEARÁ

FONTES DE PREÇOS UTILIZADAS: 1. SEINFRA/CE 27.1 COM DESONERAÇÃO (ENCARGOS SOCIAIS = 83,85%)   2. SINAPI/CE 06/2023 COM DESONERAÇÃO (ENCARGOS SOCIAIS = 84,35%)   3. ORSE 03/2023   4. PESQUISAS DE PREÇO							DATA BASE
							06/2023
01.01.03	SEINFRA-S	C0073	ALVENARIA DE TIJOLO CERÂMICO FURADO (9x19x19)cm C/ARGAMASSA MISTA DE CAL HIDRATADA ESP.=10cm (1:2:8)	M2	44,4000	59,82	861,41
01.01.03	SEINFRA-S	C0330	ATERRO C/COMPACTAÇÃO MANUAL S/CONTROLE, MAT. C/AQUISIÇÃO	M3	1,1304	93,40	105,58
01.01.04	SEINFRA-S	C1609	LASTRO DE CONCRETO INCLUINDO PREPARO E LANÇAMENTO	M3	0,3140	527,55	165,65
01.01.05	SEINFRA-S	C0776	CHAPISCO C/ ARGAMASSA DE CIMENTO E AREIA S/PENEIRAR TRAÇO 1:3 ESP.= 5mm P/ PAREDE	M2	20,6800	6,18	127,80
01.01.06	SEINFRA-S	C3409	REBOCO C/ ARGAMASSA DE CIMENTO E AREIA S/ PENEIRAR, TRAÇO 1:4	M2	20,6800	32,84	679,13
01.01.06	SEINFRA-S	C1910	PINTURA P/PISO À BASE LATEX ACRÍLICO, TIPO "NOVACOR"	M2	20,6800	23,19	479,57

**OBS:** COEFICIENTES DE MÃO DE OBRA BASEADOS NOS COEFICIENTES DO CÓDIGO C4807 - SEINFRA 28.1

CPUE-28	SEINFRA/SINAPI	PISO EM CONCRETO 1,00x1,00m, COM JUNTA "2cm" EM MADEIRA		UN >	M2	VALOR S/ BDI	107,56
01.01.01	SINAPI-S	95282	DESEMPENADEIRA DE CONCRETO, PESO DE 78 KG, 4 PÁS, MOTOR A GASOLINA, POTÊNCIA 5,5 HP - CHP DIURNO. AF_05/2023	CHP	0,0070	8,77	0,06
01.01.02	SINAPI-I	34492	CONCRETO USINADO BOMBEAVEL, CLASSE DE RESISTENCIA C20, COM BRITA 0 E 1, SLUMP = 100 +/- 20 MM, EXCLUI SERVICO DE BOMBEAMENTO (NBR 8953)	M3	0,0814	465,00	37,85
01.01.03	SINAPI-I	43146	ENDURECEDOR MINERAL DE BASE CIMENTICIA PARA PISO DE CONCRETO	KG	4,0000	10,82	43,28
01.01.04	SINAPI-S	88309	PEDREIRO COM ENCARGOS COMPLEMENTARES	H	0,1119	24,45	2,74
01.01.05	SINAPI-S	88316	SERVENTE COM ENCARGOS COMPLEMENTARES	H	0,0466	18,62	0,87
01.01.06	SEINFRA-S	C2237	RIPA DE PEROBA (2X8)cm	M	1,1000	20,69	22,76

**OBS:** COEFICIENTES BASEADOS NO ITEM DA SINAPI 101747

CPUE-29	SEINFRA/SINAPI	LIXEIRA METÁLICA REVESTIDA COM MADEIRA APOIADA EM ALVENARIA		UN >	UN	VALOR S/ BDI	927,45
01.01.01	SEINFRA-I	I1858	SERRALHEIRO	H	3,00000	20,77	62,31
01.01.02	SEINFRA-I	I0498	CARPINTEIRO	H	2,00000	20,77	41,54
01.01.03	SEINFRA-S	C2784	ESCAVAÇÃO MANUAL SOLO DE 1A.CAT. PROF. ATÉ 1.50m	M3	0,08000	41,21	3,30
01.01.04	SEINFRA-S	C0095	APILOAMENTO DE PISO OU FUNDO DE VALAS C/MAÇO DE 30 A 60 KG	M2	0,20000	28,43	5,29
01.01.05	SEINFRA-S	C0054	ALVENARIA DE EMBASAMENTO DE PEDRA ARGAMASSADA	M3	0,08000	423,18	33,85
01.01.06	SEINFRA-S	C0074	ALVENARIA DE TIJOLO CERÂMICO FURADO (9x19x19)cm C/ARGAMASSA MISTA DE CAL HIDRATADA ESP=20 cm	M2	0,22500	104,79	23,58
01.01.07	SEINFRA-S	C3025	PISO MORTO CONCRETO FCK=13,5MPa C/PREPARO E LANÇAMENTO	M3	0,01000	524,32	5,24
01.01.08	SEINFRA-S	C0776	CHAPISCO C/ ARGAMASSA DE CIMENTO E AREIA S/PENEIRAR TRAÇO 1:3 ESP.= 5mm P/ PAREDE	M2	0,73000	6,18	4,51
01.01.09	SEINFRA-S	C3407	REBOCO C/ ARGAMASSA DE CIMENTO E AREIA S/ PENEIRAR, TRAÇO 1:6	M2	0,73000	31,13	22,72
01.01.10	SEINFRA-S	C1915	PISO CIMENTADO C/ ARGAMASSA DE CIMENTO E AREIA S/ PENEIRAR, TRAÇO 1:4, ESP.= 1.5cm	M2	0,10000	42,95	4,30
01.01.11	SINAPI-I	4415	SARRAFO NÃO APARELHADO 2,5 X 5 CM, EM MACARANDUBA, ANGELIM OU EQUIVALENTE DA REGIAO - BRUTA	M	9,00000	5,22	46,98
01.01.12	SEINFRA-I	I0532	CHAPA DE AÇO FINA 3/16" (4,75MM - 38,00KG/M2)	M2	1,61280	268,28	432,68
01.01.13	SEINFRA-I	I1576	PARAFUSO COM ROSCA SOBERBA 8X250MM	UN	40,00000	3,14	125,60
01.01.14	SEINFRA-I	I0990	CHUMBADOR TIPO PARABOULT 3/4" A 1"	UN	2,00000	4,90	9,80
01.01.15	ORSE	I11128	TUBO METALON GALVANIZADO DE 40X20MM, E= 0,95MM	M	1,70000	15,48	26,32
10.10.16	SINAPI-S	102234	PINTURA IMUNIZANTE PARA MADEIRA, 2 DEMÃOS. AF_01/2021	M2	1,35000	22,27	30,06
10.10.17	SINAPI-S	102215	PINTURA VERNIZ (INCOLOR) POLIURETÂNICO (RESINA ALQUÍDICA MODIFICADA) EM MADEIRA, 2 DEMÃOS. AF_01/2021	M2	1,35000	17,63	23,80
10.10.18	SEINFRA-S	C2461	TEXTURA ACRÍLICA 1 DEMÃO EM PAREDES EXTERNAS	M2	0,73000	14,48	10,57
10.10.19	SEINFRA-S	C1281	ESMALTE SINTÉTICO EM ESTRUTURA DE AÇO CARBONO 50 MICRA C/REVÓLVER	M2	1,61280	9,30	15,00

**OBS:** COEFICIENTES BASEADOS NO DETALHAMENTO DO PROJETO

CPUE-30	SEINFRA/SINAPI	DISJUNTOR TERMOMAGNÉTICO TRIPOLAR 150 A COM CAIXA MOLDADA 10 KA		UN >	UN	VALOR S/ BDI	544,52
01.01.01	SEINFRA-I	I0042	AJUDANTE DE ELETRICISTA	H	0,6000	16,77	10,06

**COMPOSIÇÕES DE PREÇOS UNITÁRIOS ELABORADAS**

OBRA: REFORMA DO POLO GASTRONÔMICO DE ITAITINGA

LOCAL: ITAITINGA/CEARÁ

FONTES DE PREÇOS UTILIZADAS: 1. SEINFRA/CE 27.1 COM DESONERAÇÃO (ENCARGOS SOCIAIS = 83,85%) | 2. SINAPI/CE 06/2023 COM DESONERAÇÃO (ENCARGOS SOCIAIS = 84,35%) | 3. ORSE 03/2023 | 4. PESQUISAS DE PREÇO

DATA BASE  
06/2023

01.01.02	SEINFRA-I	I2312	ELETRICISTA	H	0,6000	20,77	12,46
01.01.03	ORSE	I09324	Disjuntor termomagnético tripolar 150 A, com caixa moldada 10KA	UN >	1,0000	522,00	522,00

OBS: COPIA ORSE - SE - 2022/02 (REF: 03/2022)31188, SENDO USADO OS INSUMOS DE MÃO-DE-OBRA DA SINAPI - MARÇO / 2022 E O INSUMO: I09324 DA TABELA ORSE - FEVEREIRO / 2022.

<b>CPUE-31</b>	<b>SEINFRA/ SINAPI</b>	<b>LUMINÁRIA DE PISO TIPO SPOT 12W</b>		<b>UN &gt;</b>	<b>UN</b>	<b>VALOR S/ BDI</b>	<b>228,91</b>
01.01.01	SEINFRA-I	I0042	AJUDANTE DE ELETRICISTA	H	0,6000	16,77	10,06
01.01.02	SEINFRA-I	I2312	ELETRICISTA	H	0,6000	20,77	12,46
01.01.03	COTAÇÃO	COT05	LUMINÁRIA DE PISO TIPO SPOT 12W	UN	1,00000	206,39	206,39

OBS: COPIA ORSE - SE - 2022/02 (REF: 03/2022)31188, SENDO USADO OS INSUMOS DE MÃO-DE-OBRA DA SINAPI - MARÇO / 2022 E O INSUMO: I09324 DA TABELA ORSE - FEVEREIRO / 2022.

<b>CPUE-32</b>	<b>SEINFRA/ SINAPI</b>	<b>REFLETOR LED IP66 100W</b>		<b>UN &gt;</b>	<b>UN</b>	<b>VALOR S/ BDI</b>	<b>128,31</b>
01.01.01	SEINFRA-I	I2312	ELETRICISTA	H	0,6000	20,77	12,46
01.01.02	SEINFRA-I	I0042	AJUDANTE DE ELETRICISTA	H	0,6000	16,77	10,06
01.01.03	SEINFRA-I	I1181	FITA ISOLANTE	M	0,6000	0,82	0,49
01.01.04	COTAÇÃO	COT06	REFLETOR LED IP66 100W	UN	1,00000	105,30	105,30

OBS: COPIA ORSE - SE - 2022/02 (REF: 03/2022)31188, SENDO USADO OS INSUMOS DE MÃO-DE-OBRA DA SINAPI - MARÇO / 2022 E O INSUMO: I09324 DA TABELA ORSE - FEVEREIRO / 2022.

<b>CPUE-33</b>	<b>SEINFRA/ SINAPI</b>	<b>LUMINÁRIA TIPO CORDÃO DE LUZ 3000K COM LÂMPADAS LED</b>		<b>UN &gt;</b>	<b>M</b>	<b>VALOR S/ BDI</b>	<b>35,64</b>
01.01.01	SEINFRA-I	I2312	ELETRICISTA	H	0,6000	20,77	12,46
01.01.02	SEINFRA-I	I0042	AJUDANTE DE ELETRICISTA	H	0,6000	16,77	10,06
01.01.03	COTAÇÃO	COT07	LUMINÁRIA TIPO CORDÃO DE LUZ 3000K COM LÂMPADAS LED	M	1,00000	13,12	13,12

OBS: COPIA ORSE - SE - 2022/02 (REF: 03/2022)31188, SENDO USADO OS INSUMOS DE MÃO-DE-OBRA DA SINAPI - MARÇO / 2022 E O INSUMO: I09324 DA TABELA ORSE - FEVEREIRO / 2022.

<b>CPUE-34</b>	<b>SEINFRA/ SINAPI</b>	<b>LUMINÁRIA BALIZADORA DE ESCADA C/ LED 18W</b>		<b>UN &gt;</b>	<b>M</b>	<b>VALOR S/ BDI</b>	<b>235,00</b>
01.01.01	SEINFRA-I	I2312	ELETRICISTA	H	0,6000	20,77	12,46
01.01.02	SEINFRA-I	I0042	AJUDANTE DE ELETRICISTA	H	0,6000	16,77	10,06
01.01.03	COTAÇÃO	COT08	BALIZADOR DE ESCADA 18W	UN	1,00000	212,48	212,48

OBS: COPIA ORSE - SE - 2022/02 (REF: 03/2022)31188, SENDO USADO OS INSUMOS DE MÃO-DE-OBRA DA SINAPI - MARÇO / 2022 E O INSUMO: I09324 DA TABELA ORSE - FEVEREIRO / 2022.

<b>CPUE-35</b>	<b>COTAÇÃO</b>	<b>OMBRELONE REDONDO - FORNECIMENTO E INSTALAÇÃO</b>		<b>UN &gt;</b>	<b>UN</b>	<b>VALOR S/ BDI</b>	<b>740,76</b>
01.01.01	COTAÇÃO	COT09	OMBRELONE REDONDO	UN	1,00000	740,76	740,76

OBS: COPIA ORSE - SE - 2022/02 (REF: 03/2022)31188, SENDO USADO OS INSUMOS DE MÃO-DE-OBRA DA SINAPI - MARÇO / 2022 E O INSUMO: I09324 DA TABELA ORSE - FEVEREIRO / 2022.

  
Leonardo Silveira Lima  
Eng. Civil | RNP 050158106-7

**MAPA DE COTAÇÃO DE PREÇOS DE MATERIAIS / SERVIÇOS / EQUIPAMENTOS**

OBRA: REFORMA DO POLO GASTRONÔMICO DE ITAITINGA

LOCAL: ITAITINGA/CEARÁ

ITEM	DESCRIÇÃO	UNID.	PREÇOS COLETADOS (R\$)					ANÁLISE DOS PREÇOS		
			FORN. A	FORN. B	FORN. C	FORN. D	FORN. E	MEDIANA	MÉDIA	ADOTADO
COT01	ARANDELA DE PAREDE TIPO GLOBO LED 18W	UN	239,00	308,25	262,62			262,62	269,96	262,62
FORN.	IDENTIFICAÇÃO DOS FORNECEDORES (RAZÃO SOCIAL / CONTATO)	DATA DA COLETA	CNPJ		FONE	FONTE	EMAIL/SITE			
A	LEROY MERLIM	18/04/2023	01.438.784/0048-60		0800-602-1380	SITE	<a href="https://www.leroymerlin.com.br/">https://www.leroymerlin.com.br/</a>			
B	BLIGHT	18/04/2023	10.434.457/0001-68		(11) 3230-2806	SITE	<a href="https://www.blight.com.br/">https://www.blight.com.br/</a>			
C	LED STOCK	18/04/2023	05.316.902/0001-55		(11) 96584-1313	SITE	<a href="https://www.ledstock.com.br/">https://www.ledstock.com.br/</a>			
D										
E										

ITEM	DESCRIÇÃO	UNID.	PREÇOS COLETADOS (R\$)					ANÁLISE DOS PREÇOS		
			FORN. A	FORN. B	FORN. C	FORN. D	FORN. E	MEDIANA	MÉDIA	ADOTADO
COT02	LÂMPADA LED 18W BIVOLT, SOQUETE E27	UN	54,23	90,38	35,10			54,23	59,90	54,23
FORN.	IDENTIFICAÇÃO DOS FORNECEDORES (RAZÃO SOCIAL / CONTATO)	DATA DA COLETA	CNPJ		FONE	FONTE	EMAIL/SITE			
A	LEROY MERLIM	19/04/2023	01.438.784/0048-60		0800-602-1380	SITE	<a href="https://www.leroymerlin.com.br/">https://www.leroymerlin.com.br/</a>			
B	SANTO ANTÔNIO MAT. CONSTRUÇÃO	19/04/2023	21.162.998/0001-09		(11) 5053-4466	SITE	<a href="https://www.santoantonio.com.br/">https://www.santoantonio.com.br/</a>			
C	ILUMINIM	19/04/2023	23.429.903-0001-98		(11) 4210-0494	SITE	<a href="https://www.iluminim.com.br/">https://www.iluminim.com.br/</a>			
D										
E										

ITEM	DESCRIÇÃO	UNID.	PREÇOS COLETADOS (R\$)					ANÁLISE DOS PREÇOS		
			FORN. A	FORN. B	FORN. C	FORN. D	FORN. E	MEDIANA	MÉDIA	ADOTADO
COT03	LUMINÁRIA DECORATIVA LED 100W	UN	1.161,24	860,00	1.253,85	1.253,85		1.207,55	1.132,24	1.132,24
FORN.	IDENTIFICAÇÃO DOS FORNECEDORES (RAZÃO SOCIAL / CONTATO)	DATA DA COLETA	CNPJ		FONE	FONTE	EMAIL/SITE			
A	SUSTENTA MATERIAIS ELETRICOS LTDA	14/04/2023	33.779.899/0001-41		(11) 5678-7018	SITE	<a href="http://www.sustentaled.com.br">www.sustentaled.com.br</a>			
B	IBILUX SISTEMAS DE ILUMINAÇÃO LTDA	13/04/2023	09.111.318/0001-14		(19) 3813-8800	SITE	<a href="http://www.ibilux.com.br">www.ibilux.com.br</a>			
C	LUZ ATUAL ILUMINACAO EIRELI	13/04/2023	20.112.049/0001-43		11 2385 1514	EMAIL	tamires@luzatual.com.br			
D										
E										

ITEM	DESCRIÇÃO	UNID.	PREÇOS COLETADOS (R\$)					ANÁLISE DOS PREÇOS		
			FORN. A	FORN. B	FORN. C	FORN. D	FORN. E	MEDIANA	MÉDIA	ADOTADO
COT04	CONTAINER BOX 3 X 2,44M	UN	27.000,00	20.000,00	16.800,00			20.000,00	21.266,67	20.000,00
FORN.	IDENTIFICAÇÃO DOS FORNECEDORES (RAZÃO SOCIAL / CONTATO)	DATA DA COLETA	CNPJ		FONE	FONTE	EMAIL/SITE			
A	CB CONTAINER	14/04/2023	10.551.296/0001-92		(85) 2181-2629	EMAIL	<a href="mailto:contato.cbcontainer@gmail.com">contato.cbcontainer@gmail.com</a>			
B	BMB CONTAINERS	01/06/2023	09.627.941/0001-24		(85) 99993-9378	EMAIL	<a href="mailto:bmbcontainers@gmail.com">bmbcontainers@gmail.com</a>			
C	GFC CONTAINER	01/06/2023	2.753.952/0001-26		(85) 98109-2388	EMAIL	felipyanderson61@gmail.com			
D										
E										

ITEM	DESCRIÇÃO	UNID.	PREÇOS COLETADOS (R\$)					ANÁLISE DOS PREÇOS		
			FORN. A	FORN. B	FORN. C	FORN. D	FORN. E	MEDIANA	MÉDIA	ADOTADO
COT05	LUMINÁRIA DE PISO TIPO SPOT 12W	UN	155,29	263,30	206,39			206,39	208,33	206,39
FORN.	IDENTIFICAÇÃO DOS FORNECEDORES (RAZÃO SOCIAL / CONTATO)	DATA DA COLETA	CNPJ		FONE	FONTE	EMAIL/SITE			
A	SUSTENTA MATERIAIS ELETRICOS LTDA	27/06/2023	33.779.899/0001-41		(11) 5678-7018	SITE	<a href="http://www.sustentaled.com.br">www.sustentaled.com.br</a>			
B	ILUMINIM	27/06/2023	23.429.903-0001-98		(11) 4210-0494	SITE	<a href="https://www.iluminim.com.br/">https://www.iluminim.com.br/</a>			
C	EMBRALUMI	27/06/2023	22.860.776/0001-14		(11) 3207-3782	SITE	<a href="http://www.embralumi.com.br">www.embralumi.com.br</a>			
D										
E										

## MAPA DE COTAÇÃO DE PREÇOS DE MATERIAIS / SERVIÇOS / EQUIPAMENTOS

OBRA: REFORMA DO POLO GASTRONÔMICO DE ITAITINGA

LOCAL: ITAITINGA/CEARÁ

531

ITEM	DESCRIÇÃO	UNID.	PREÇOS COLETADOS (R\$)					ANÁLISE DOS PREÇOS		
			FORN. A	FORN. B	FORN. C	FORN. D	FORN. E	MEDIANA	MÉDIA	ADOTADO
COT06	REFLETOR LED IP66 100W	UN	97,74	137,71	105,30			105,30	113,58	105,30
FORN.	IDENTIFICAÇÃO DOS FORNECEDORES (RAZÃO SOCIAL / CONTATO)	DATA DA COLETA	CNPJ		FONE	FONTE	EMAIL/SITE			
A	RT INDUSTRIA E COMÉRCIO DE LUMINARIAS LTDA	27/06/2023	16.844.457/0001-12		(11) 3195-0403	SITE	<a href="http://www.rtiluminacao.com.br">www.rtiluminacao.com.br</a>			
B	SUSTENTA MATERIAIS ELETRICOS LTDA	27/06/2023	33.779.899/0001-41		(11) 5678-7018	SITE	<a href="http://www.sustentaled.com.br">www.sustentaled.com.br</a>			
C	ARCO ÍRIS LED COMERCIAL LTDA	27/06/2023	23.684.546/0001-04		(24) 2030-4000	SITE	<a href="http://www.arcolrisled.com.br">www.arcolrisled.com.br</a>			
D										
E										

ITEM	DESCRIÇÃO	UNID.	PREÇOS COLETADOS (R\$)					ANÁLISE DOS PREÇOS		
			FORN. A	FORN. B	FORN. C	FORN. D	FORN. E	MEDIANA	MÉDIA	ADOTADO
COT07	LUMINÁRIA TIPO CORDÃO DE LUZ 3000K COM LÂMPADAS LED	M	14,05	10,45	14,85			14,05	13,12	13,12
FORN.	IDENTIFICAÇÃO DOS FORNECEDORES (RAZÃO SOCIAL / CONTATO)	DATA DA COLETA	CNPJ		FONE	FONTE	EMAIL/SITE			
A	FIOS E LED	28/06/2023	35.523.921/0001-13		11-97337-2979	SITE	<a href="https://fioseled.com.br/">https://fioseled.com.br/</a>			
B	LEROY MERLIN	27/06/2023	01.438.784/0048-60		4007-1380	SITE	<a href="http://www.leroymerlin.com.br/">www.leroymerlin.com.br/</a>			
C	PLANET ILUMINAÇÃO	27/06/2023	29.773.000/0001-06		(11) 3354-1947	SITE	<a href="https://www.planetiluminacao.com.br/">https://www.planetiluminacao.com.br/</a>			
D										
E										

ITEM	DESCRIÇÃO	UNID.	PREÇOS COLETADOS (R\$)					ANÁLISE DOS PREÇOS		
			FORN. A	FORN. B	FORN. C	FORN. D	FORN. E	MEDIANA	MÉDIA	ADOTADO
COT08	BALIZADOR DE ESCADA 18W	UN	227,41	219,07	190,95			219,07	212,48	212,48
FORN.	IDENTIFICAÇÃO DOS FORNECEDORES (RAZÃO SOCIAL / CONTATO)	DATA DA COLETA	CNPJ		FONE	FONTE	EMAIL/SITE			
B	COMBINADO LED	27/06/2023	29.103.816/0001-22		(11) 4380-1698	SITE	<a href="https://combinado.com.br/">https://combinado.com.br/</a>			
B	SUSTENTA LED	27/06/2023	33.779.899/0001-41		(11) 5678-7018	SITE	<a href="https://www.sustentaled.com.br/">https://www.sustentaled.com.br/</a>			
C	ELÉTRICA SANTA IFIGÊNIA	27/06/2023	11.085.014/0001-71		(11) 96676-1134	SITE	<a href="https://www.eletricasantafigenia.com.br/">https://www.eletricasantafigenia.com.br/</a>			
D										
E										

ITEM	DESCRIÇÃO	UNID.	PREÇOS COLETADOS (R\$)					ANÁLISE DOS PREÇOS		
			FORN. A	FORN. B	FORN. C	FORN. D	FORN. E	MEDIANA	MÉDIA	ADOTADO
COT09	OMBRELONE REDONDO	UN	683,21	798,30				740,76	740,76	740,76
FORN.	IDENTIFICAÇÃO DOS FORNECEDORES (RAZÃO SOCIAL / CONTATO)	DATA DA COLETA	CNPJ		FONE	FONTE	EMAIL/SITE			
B	TUBARAO BRANCO COMÉRCIO DE OMBRELONES LTDA ME	03/07/2023	12.991.462/0001-05		(22) 2627-4042	SITE	<a href="http://www.tubaraobranco.com.br">www.tubaraobranco.com.br</a>			
B	LEROY MERLIN	03/07/2023	01.438.784/0048-60		4007-1380	SITE	<a href="http://www.leroymerlin.com.br/">www.leroymerlin.com.br/</a>			
C	MADEIRAMADEIRA COMÉRCIO ELETRÔNICO S/A	03/07/2023	10.490.181/0001-35		0800 080 0099	SITE	<a href="http://www.madeiramadeira.com.br">www.madeiramadeira.com.br</a>			
D										
E										

  
**LEONARDO SILVEIRA LIMA**  
 ENG. CIVIL RNP 060188108-7

## COTAÇÃO DE PREÇOS DE MATERIAIS / SERVIÇOS / EQUIPAMENTOS

OBRA: REFORMA DO POLO GASTRONÔMICO DE ITAITINGA

LOCAL: ITAITINGA/CEARÁ

532

COT01	ARANDELA DE PAREDE TIPO GLOBO LED 18W	UNIDADE:	UN
-------	---------------------------------------	----------	----

**Arandela Globo Preta**

**R\$ 239,00/cada**

Descrição: Lançamento linda arandela com design contemporâneo se adequa perfeitamente em vários ambientes trazendo sofisticação para sua casa. Indicada para qualquer parede interna, podendo ser instalada no dormitório, corredor, banheiro, lavabo, varandas etc. Produzida em...

Comprar e receber R\$ 239,00

CEP 63600-000 NÃO SEI MEU CEP

Outras formas de frete para Tech - CE

**R\$ 199,89 cada** + R\$ 55,24 de frete em 27 dias úteis

**R\$ 239,00 cada** + R\$ 58,00 de frete em 13 dias úteis

**BLight E-COMMERCE**

Meu carrinho

Arandela Globo 18W Led 180cm 25lm R\$ 239,00

Frete: Taubaté - CE R\$ 55,24

Retorno do pedido: R\$ 239,00

Taxa de Seguro: R\$ 58,00

Totais do pedido: **R\$ 308,25**

Seleção de uma forma de envio grátis:

- Correios PAC R\$ 55,49
- Frete por Entrega em Casa R\$ 55,24
- Frete por Entrega em Loja R\$ 55,24

Confirma

**LEDSTOCK**

Arandela Globo 18W Led 180cm 25lm R\$ 239,00

Taxa de Seguro: R\$ 58,00

Totais do pedido: **R\$ 308,25**

Seleção de uma forma de envio grátis:

- Correios PAC R\$ 55,49
- Frete por Entrega em Casa R\$ 55,24
- Frete por Entrega em Loja R\$ 55,24

Confirma





## COTAÇÃO DE PREÇOS DE MATERIAIS / SERVIÇOS / EQUIPAMENTOS

OBRA: REFORMA DO POLO GASTRONÔMICO DE ITATINGA

LOCAL: ITATINGA/CEARÁ

COT03	LUMINÁRIA DECORATIVA LED 100W	UNIDADE:	UN
-------	-------------------------------	----------	----



Digite o que você procura



ATENDIMENTO  
Operadores e Televendas

LOGIN ou  
CADASTRO



Imagem meramente ilustrativa



Home Categorias Produtos Envie sua oferta

Link para Página de Produto

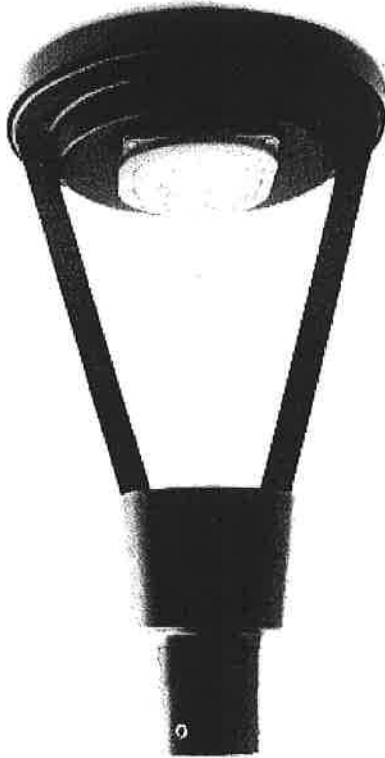
### LUMINARIA PUBLICA LED ORNAMENTAL 100W

Código: lora-orn-100w de 100w (preço) ★★★★★

Em estoque

POR: R\$ 1.199,99

10x R\$ 119,99 sem juros

1111 + R\$ 1.139,99

via pix

+ 5% de desconto

É isso aí? Clique aqui para comprar

Obs: Para garantir o melhor preço, clique aqui para comparar preços

1

COMPRAR

PayPal

Parcelas

1x de R\$ 1.199,99 sem juros  
2x de R\$ 599,99 sem juros  
3x de R\$ 399,99 sem juros  
4x de R\$ 299,99 sem juros  
5x de R\$ 239,99 sem juros

6x de R\$ 199,99 sem juros  
7x de R\$ 171,47 sem juros  
8x de R\$ 149,99 sem juros  
9x de R\$ 133,23 sem juros  
10x de R\$ 119,99 sem juros

ou

Parcelas

Parcelas

Parcelas

Parcelas

R\$ 1.199,99

Parcelas

R\$ 1.139,99

Calcular frete: 01889 000 OK

R\$ 94,19 11 dias úteis PAX

R\$ 113,80 18 dias úteis Grt Fretes

## COTAÇÃO DE PREÇOS DE MATERIAIS / SERVIÇOS / EQUIPAMENTOS

OBRA: REFORMA DO POLO GASTRONÔMICO DE ITATINGA

LOCAL: ITATINGA/CEARÁ

COT03	LUMINÁRIA DECORATIVA LED 100W	UNIDADE:	UN
-------	-------------------------------	----------	----

Data: 13/04/2023

### PROPOSTA COMERCIAL

1669 13 4725



Nº Referência: 00018522

Empresa: 13042823

Empresa: GEÓFIAS ENGENHARIA E CONSULTORIA LTDA

Endereço: RUA GALILEU MACHADO

Nº 27 - BARRIO PARECÍAGUÁ

Cep: 0170000 - ARARAQUARA/SP

UF: SP

Contato: WALTER CESAR

Dpto: COMPTAS

Fone: 05 36214 5430

Fax:

E-Mail: 0

Vendedor: TAMARES SOUZA

E-MAIL: TAMARES@LUZATUAL.COM.BR

RAMO: 0

Item	Quantidade	Unid.	Descrição	Descrição	Valor	Preço	Total	Unid. SI	Unid. SI	Unid. SI
001	7,000	PC	LUZ LED 100W 3000K	LUMINÁRIA LED DECORATIVA 100W 3000K IP65	7493,43,00	1070,00	8.020,00	0,00	104	0,00

Base de Cálculo: 0,00    Valor ICM: 0,00    Substituição: 0,00    ICM Subst.: 0,00    Flete: 0,00    Total Produto: 8.020,00  
 Cond. Pago: A VISTA    Impostos:    Imposto: PCTH    Valor Total: 8.020,00  
 Valor: 05 65 2023    Impostos:    Condição:    Mot. Exatão:

Observação: FATURAMENTO MEDIANTE A ANÁLISE DE CREDITO

LUZ ATUAL (LUMINÁRIA LED)  
 Av. ATHAS BRUNHARA, 207 - RQ NADESS UNESA - SAO PAULO - SP - 02096-001  
 Cep: 20112-040/001-13 Fax: 5505447-141.118  
 Fone: 11 2385 1214 Fax

## COTAÇÃO DE PREÇOS DE MATERIAIS / SERVIÇOS / EQUIPAMENTOS

OBRA: REFORMA DO POLO GASTRONÔMICO DE ITAITINGA

LOCAL: ITAITINGA/CEARÁ



14/04/2023 09:49:53

PROPOSTA COMERCIAL

Nº: 44638

Revisão: 1

Data: 14/04/2023

Validade: 16/04/2023

Representante: ALEF DE LIMA



Fornecedor:

Cliente: 908537

**IBILUX SISTEMAS DE ILUMINAÇÃO LTDA**  
 End.: AV. ANÉSIO BAZANI, 200  
 Bairro: JD. PROGRESSO  
 Estado: SP  
 CNPJ: 09.111.318/0001-14  
 FONE: (19) 3813-8800  
 Celular Vendedor: ALEF (19) 98945-9550  
 Site: www.ibilux.com.br

**GEOPAC ENGENHARIA E CONSULTORIA LTDA**  
 End.: RUA CALIXTO MACHADO, 27 - SALA 04  
 Bairro: PIRES FACANHA  
 Estado: CE  
 CNPJ: 10.551.296/0001-92  
 Fone: ( 85 ) 99214-5450  
 Contato: VALTER CÉSAR  
 E-mail: valter.geopac@gmail.com

It.	Quant.	Un	Código	Descrição Produtos	NCM	P.Unit.	Sub Total	%ICMS	%IPI
1	7,00	PÇ	PTR-100 FT	LUMINÁRIA PÚBLICA DECORATIVA PETRA 100W PRETA	9405G100	1.161,24	8.128,66	7,00	9,75

Preço: 56,00

<b>Situação Fiscal:</b>	Não Contribuinte	<b>Valor dos Produtos:</b>	8.128,66
<b>Condição de Pagamento:</b>	28DD- Mediante análise de crédito.	<b>Valor do Desconto:</b>	0% - 0,00
<b>Frete:</b>	FOB	<b>Valor da Sub. Trib ST:</b>	0,00
<b>Transportadora:</b>		<b>Valor do IPI:</b>	792,54
<b>Prazo de Entrega:</b>	20/25 - Dias úteis após aprovação da proposta	<b>Valor do Frete:</b>	0,00
<b>Local de Entrega:</b>	RUA CALIXTO MACHADO, 27 - SALA 04 - EUSEBIO - CE	<b>Taxas adicionais:</b>	0,00
		<b>Valor Total da Proposta:</b>	8.921,20

Observações:

Condições de Venda:

- Após a confirmação desta proposta comercial, a mesma não poderá ser cancelada.
- É de responsabilidade do Cliente informar a atual situação fiscal (contribuinte ou não de ICMS) para a cobrança e nota de valores como DIFAL e ICP.
- O prazo de entrega começará a contar após a confirmação desta proposta, nas condições do item 4, com a quantidade de dias mencionado no "campo prazo de entrega" da proposta, e refere-se ao material disponível para coleta, sem considerar o prazo logístico.
- A confirmação desta proposta será processada mediante o envio da ordem de compra OU envio desta proposta assinada e carimbada pelo responsável legal da empresa, e o comprovante de pagamento (casos à vista).
- ICMS está incluso no valor unitário.
- Em caso de pedidos falhados, serão feitas DUAS análises de crédito. Uma em até 24 horas após a confirmação do pedido e outra quando o material ficar pronto, previamente ao envio.
- Frete CIF: é de responsabilidade da Ibilux a entrega até o endereço acordado, exceto a descarga.
- Frete FOB: a Ibilux se isenta de qualquer responsabilidade referente ao transporte.
- Em casos de atraso para coleta superiores a 5 dias, a Ibilux se reserva o direito da cobrança de taxa de armazenamento na cota de 0,2% ao dia sobre o valor do pedido.
- Termo de garantia disponível em [www.ibilux.com.br](http://www.ibilux.com.br)

\_\_\_\_\_  
 Data Nome Assinatura Carimbo

## COTAÇÃO DE PREÇOS DE MATERIAIS / SERVIÇOS / EQUIPAMENTOS

OBRA: REFORMA DO POLO GASTRONÔMICO DE ITATINGA

LOCAL: ITATINGA/CEARÁ

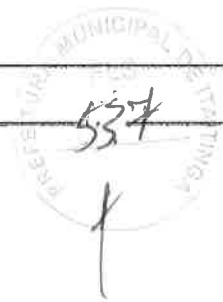

COT04	CONTAINER BOX 3 X 2,44M	UNIDADE:	UH
-------	-------------------------	----------	----



### ESPECIFICAÇÃO DE COMPRA

GEOPAC ENGENHARIA E CONSULTORIA  
 CNPJ 10.551.296/0001-92  
 13 de Abril 2023  
 Fortaleza/CE

#### DESCRIÇÃO DOS SERVIÇOS

#### 14 UNIDADES MODELO CONTAINER BOX 3Mx2,44M

- Janelão central ou lateral
- Porta com material container
- Elétrica ( tomadas e disjuntores )
- Hidráulica (canos entrada e saída de água)

#### Metalúrgica

- Perfil U 3" / Metalon 50x50, 50X30 1.25
- Soldagem
- Serralheria
- Eletrodos, discos de cortes, desbaste.

#### Pintura Externa

- Lixamento
- Tratamento anticorrosivo
- Pintura com esmalte sintético automotivo

#### EXEMPLOS A SEGUIR



## COTAÇÃO DE PREÇOS DE MATERIAIS / SERVIÇOS / EQUIPAMENTOS

OBRA: REFORMA DO POLO GASTRONÔMICO DE ITAITINGA

LOCAL: ITAITINGA/CEARÁ

COT04	CONTAINER BOX 3 X 2,44M	UNIDADE:	UN
-------	-------------------------	----------	----

MUNICÍPIO DE ITAITINGA  
53.8  
k



### CRONOGRAMA

- EM ATÉ 90 DIAS A PARTIR DO FECHAMENTO (PROJETO PREFERENCIAL)
- PREVISÃO DE INICIO 01/05/2023
- PREVISÃO DE TÉRMINO 01/08/2023 A 25/08/2023

### VALOR TOTAL

CADA UNIDADE CONTAINER BOX R\$27.000,00 (VINTE E SETE MIL REAIS)  
14 unidades: R\$378.000,00

FORMA DE PAGAMENTO:  
ENTRADA (50%) R\$189.000,00 (CENTO E OITENTA E NOVE MIL REAIS)  
FINALIZAÇÃO DO PROJETO (50%) R\$189.000,00 (CENTO E OITENTA E NOVE MIL REAIS)

VALOR TOTAL: R\$378.000,00 (TREZENTOS E SETENTA E OITO REAIS)

### PARCEIROS CB CONTAINER



CONHEÇA OUTROS PARCEIROS EM NOSSO PORTIFOLIO INSTAGRAM E [WWW.CBCONTAINER.COM.BR](http://WWW.CBCONTAINER.COM.BR)

E-mail: [contato.cbcontainer@gmail.com](mailto:contato.cbcontainer@gmail.com)  
(85) 9.9632 - 6141 / (85) 9.8114-4071 / (85) 9.9625-5427 / 2181-2629  
[WWW.CBCONTAINER.COM.BR](http://WWW.CBCONTAINER.COM.BR)



**COTAÇÃO DE PREÇOS DE MATERIAIS / SERVIÇOS / EQUIPAMENTOS**

OBRA: REFORMA DO POLO GASTRONÔMICO DE ITAITINGA

LOCAL: ITAITINGA/CEARÁ

53.9  
 ENGENHARIA MUNICIPAL DE ITAITINGA

COT04	CONTAINER BOX 3 X 2,44M	UNIDADE:	UN
-------	-------------------------	----------	----

**BMB Containers**  
 Execução de Projetos de Reforma em Containers

Rua Beira Rio Cocó, s/n  
 Col.: (85) 9 9993 9378  
 Jangurussu - Fortaleza - CE  
 @bmbcontainers  
 bmbcontainers@gmail.com



CNPJ:09.627.941-0001/24

**Dados**

**Nome do cliente: GEOPAC ENGENHARIA E CONSULTARIA LTDA**

**CNPJ: 10.551.296/0001-92**

**Data: 30/05/2023**

**Total do orçamento: R\$ 20.000,00 (50% ENTRADA, 25% NO ANDAMENTO DO SERVIÇO E 25% AO TÉRMINO)**

**Prazo de entrega: 30 dias úteis**

**Validade do orçamento: 7 dias**

**Obs. Frete por conta do cliente**

DESCRIÇÃO	Valor unitário	Quantidade	Total
Venda e Customização de 01 Container de 3 X 2,44 metros			
<b>PROJETO 01 CONTAINER COM NOTA FISCAL.</b>	20.000,00	1	20.000,00
- Lixamento, corte e desamassamento			
- Tratamento anticorrosivo com primer			
- Pintura interna e externa com esmalte sintético automotivo			
- Piso cerâmica araripe cor branco			
- Elétrica (interruptores, tomadas, quadro de distribuição e luminárias de led de embutir)			
- 01 Porta 2.10 x 0,80 material do próprio container			
- 01 janela de correr de vidro 1.0 x1.0			

## COTAÇÃO DE PREÇOS DE MATERIAIS / SERVIÇOS / EQUIPAMENTOS

OBRA: REFORMA DO POLO GASTRONÔMICO DE ITAITINGA

LOCAL: ITAITINGA/CEARÁ



COT04	CONTAINER BOX 3 X 2,44M	UNIDADE:	UN
-------	-------------------------	----------	----



Avenida Jose Sabia N°788, Cais Do Porto – CE Tel: ( 85) 98109-2388 CNPJ: 42.753.952/0001-26

Cliente: GEOPAC ENGENHARIA E CONSULTORIA-Cnpj: 10.551.296/0001-92

**ORÇAMENTO DE 01 CONTAINERS.**

**ITENS DO ORÇAMENTO:**

**METRAGEM:**  
**3M COMPRIMENTO**  
**2,44M LARGURA**  
**2,30M ALTURA**

INSTALAÇÃO ELETRICA	TISO	DRYWALL	PINTURA
SIM	COMPESADO NAVAL INVERNIZADO	Não	Externa e Interno
PORTA	FRETE		JANELA
Sim	Incluso		Basculante

SUJEITO ALTERAÇÃO	

**OBSERVAÇÕES DO CLIENTE:**

**PREÇO: R\$16,800,00** do Container Almoخورfado **MATERIAL INCLUSO** pelo itens descritos pela projeção apresentada a ser pago da seguinte forma:

**50 % DO VALOR NA ENTRADA**

**50 % DO VALOR NA ENTREGA**

**OBS:** O prazo de entrega dos containers são 45 dias úteis, após da data de assinatura e pagamento inicial do contrato.

## COTAÇÃO DE PREÇOS DE MATERIAIS / SERVIÇOS / EQUIPAMENTOS

OBRA: REFORMA DO POLO GASTRONÔMICO DE ITAITINGA

LOCAL: ITAITINGA/CEARÁ

547

COT05	LUMINÁRIA DE PISO TIPO SPOT 12W	UNIDADE: UN
-------	---------------------------------	-------------

**SUSTENTALED**

**SPOT BALIZADOR LED 12W EMBUTIR PARA CHÃO JARDIM E PISO BRANCO FRIO IP67 A PROVA D'ÁGUA**

Classe: 844 - 12w SP

Por: R\$ 127,57

Item: R\$ 121,19

via pix + 5% de desconto

1 **COMPRAR**

Parcelas: 12x R\$ 10,09

Cartão de Crédito: 12x R\$ 10,09

**iluminim...**

**Balizador LED 12W Embutir Branco Quente para Piso**

Classe: 844 - 12w SP

por R\$ 219,90

via 12x de R\$ 18,32 sem juros

**R\$ 208,90** via boleto

50% de desconto

1 **COMPRAR**

Parcelas: 12x R\$ 17,41

Cartão de Crédito: 12x R\$ 17,41

**Embralumi**

**BALIZADOR DE EMBUTIR CHÃO LED 12W - BRANCO QUENTE**

Classe: 844 - 12w SP

R\$ 176,50

via 12x de R\$ 14,71 sem juros

**R\$ 176,50** via boleto

1 **COMPRAR**

Parcelas: 12x R\$ 14,71

Cartão de Crédito: 12x R\$ 14,71



## COTAÇÃO DE PREÇOS DE MATERIAIS / SERVIÇOS / EQUIPAMENTOS

OBRA: REFORMA DO POLO GASTRONÔMICO DE ITAITINGA

LOCAL: ITAITINGA/CEARÁ



COT06	REFLETOR LED IP66 100W	UNIDADE:	UN
-------	------------------------	----------	----

(11) 3195-0403



- Lâmpada
- Luminária Comercial Industrial e Pública
- Luminária residencial
- Pendente decorativo
- Refletor
- Marcas

Carrinho Clique em finalizar compra para efetuar o seu pedido

Produto	Preço unitário	Quantidade	Subtotal	Excluir
 <p>Refletor led 100w holofote microled smd IP66. SKU: RT5MDAZ100 Estoque: Disponível Produto com uma cor Temperatura de cor: Azul</p>	R\$ 72,77	- 1 +	R\$ 72,77	✕
			Subtotal: R\$ 72,77	

Calcule o frete: 61800-000  Não sei meu CEP

- 13 dias úteis R\$ 24,97 PAC
- 9 dias úteis R\$ 52,84 SEDEX

Total: **R\$ 72,77**  
via Pix por R\$ 65,49 com 10% de desconto



Continuar comprando

Finalizar compra

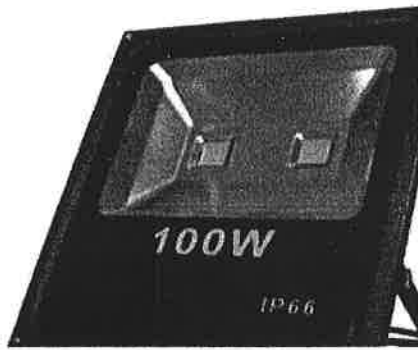

### REFLETOR HOLOFOTE LED COB 100W IP66 A PROVA D'ÁGUA BRANCO FRIO 6000K

POR: R\$ 99,17

**R\$ 11,01** sem juros

**R\$ 94,21**

via pix

+ 3% de desconto

1

Parcelas -

- 1x de R\$ 99,17 sem juros
- 2x de R\$ 49,59 sem juros
- 3x de R\$ 33,39 sem juros
- 4x de R\$ 24,79 sem juros
- 5x de R\$ 19,83 sem juros
- 6x de R\$ 16,53 sem juros
- 7x de R\$ 14,17 sem juros
- 8x de R\$ 12,39 sem juros
- 9x de R\$ 11,01 sem juros
- 10x de R\$ 9,92 sem juros

Parcelas v

- 1x de R\$ 99,17
- 2x de R\$ 49,59
- 3x de R\$ 33,39
- 4x de R\$ 24,79
- 5x de R\$ 19,83
- 6x de R\$ 16,53
- 7x de R\$ 14,17
- 8x de R\$ 12,39
- 9x de R\$ 11,01
- 10x de R\$ 9,92

Calcule o frete: 61800-000

R\$ 43,30 13 dias úteis PAC



Busque o que você procura

- Todas as categorias
- Energia Solar
- Luminárias
- Refletores
- Ofertas
- Casa & Decoração
- Eletrônicos
- Tela e R. Gráfica

Refletores Energia Rgb Colorido

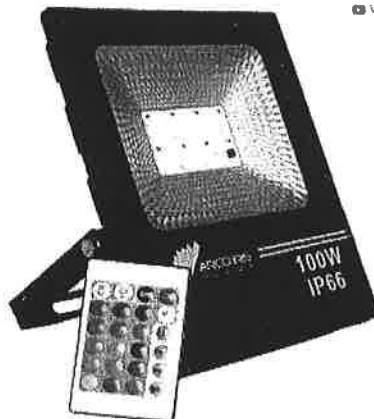
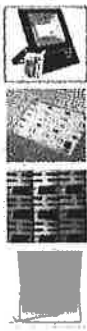

Video

### ARCOIRIS 5111D Refletor Led 100w Rgb Colorido Com Controle Ip66 - 82938

(Preço: R\$ 75,99) (Preço)

**R\$ 75,99** à vista

com 5% de desconto

até 10x de R\$ 7,99 sem juros

em mais formas de pagamento

- 1 +

Calcule o frete

61800-000

R\$ 29,21 13 dias úteis PAC

R\$ 60,62 9 dias úteis SEDEX

R\$ 100,00 12 dias úteis Transportadora

- Este preço de entrega está considerando a distância entre o endereço de destino e o endereço de origem

## COTAÇÃO DE PREÇOS DE MATERIAIS / SERVIÇOS / EQUIPAMENTOS

OBRA: REFORMA DO POLO GASTRONÔMICO DE ITAITINGA

LOCAL: ITAITINGA/CEARÁ

543

COT07	LUMINÁRIA TIPO CORDÃO DE LUZ 3000K COM LÂMPADAS LED	UNIDADE:	M
-------	---	----------	---

**FIOS & LED**  
LUMINÁRIA TIPO CORDÃO DE LUZ 3000K COM LÂMPADAS LED

Carrinho de compras (3,00kg)

Imagem	Produto	Modelo	Quantidade	Preço	Total
	Cabo de Luz Led 3000K com 25 Lâmpadas Led	300.000.000	1	R\$ 309,00	R\$ 309,00

O que você deseja?  
Calcular frete

Subtotal: R\$ 309,00  
STDPK - Entrega em até 7 dias úteis: R\$ 123,45  
Total: R\$ 432,45

**LEROY MERLIN**

Varal De Luzes Branco 40 Metros Decoração Com Lâmpadas 110v

**R\$ 379,90/cada**

Envie em até 13 dias úteis por R\$ 379,90

Calcular seu frete

CEP: 01000-000

Envie em até 13 dias úteis por R\$ 379,90

Atenção: O preço e valores de frete podem variar em função da quantidade e disponibilidade dos itens adicionados ao seu carrinho. Os tempos de entrega e frete são indicados após a confirmação de seu pagamento.

**PLANET ILUMINAÇÃO & VARIE...**

Até 10x Sem Juros  
Pague com Desconto  
Ambiente 100% Seguro  
Entrega Para Todo Brasil

**KIT CORDÃO VARAL DE LUZ FESTÃO 25 METROS COM 25 LÂMPADAS BRANCO QUENTE BIVOLT**

Código: 1229

R\$ 350,00  
ou 10x de R\$ 38,00 sem juros  
ou **R\$ 339,50** via Boleto Bancário

25 METROS - 25 LÂMPADAS

1x de R\$ 350,00 sem juros  
2x de R\$ 175,00 sem juros  
3x de R\$ 116,66 sem juros  
4x de R\$ 87,50 sem juros  
5x de R\$ 70,00 sem juros

6x de R\$ 58,33 sem juros  
7x de R\$ 50,00 sem juros  
8x de R\$ 43,75 sem juros  
9x de R\$ 38,89 sem juros  
10x de R\$ 35,00 sem juros

Calcule o frete: 01000-000 OK

R\$ 0,00 2 dias úteis Retire pessoalmente  
R\$ 31,04 12 dias úteis Correios PAC via Kangu  
R\$ 42,17 12 dias úteis Correios - PAG



## COTAÇÃO DE PREÇOS DE MATERIAIS / SERVIÇOS / EQUIPAMENTOS

OBRA: REFORMA DO POLO GASTRONÔMICO DE ITAITINGA

LOCAL: ITAITINGA/CEARÁ

545

**COT09** **OMBRELONE REDONDO** UNIDADE: UN

**Tubarão Branco**

**Carrinho** *Copiar* *Incluir* *Remover* *Limpar* *Cancelar*

Produto	Preço unitário	Quantidade	Subtotal	Excluir
Redondo 2,40 m - Madeira - Bege SKU: 707YR00CS Estoque Disponível	R\$ 590,00	1	R\$ 590,00	<input type="checkbox"/>
			<b>Subtotal: R\$ 590,00</b>	

Calcule o frete: 01860-000  Não sei meu CEP

Cupom de desconto:

**Total: R\$ 590,00**  
via boleto bancário por R\$ 560,30 com 5% de desconto

**LERÓY MERLIN**

O que você procura na Leroy Merlin?

**Ombrelone Alumínio e Poliéster Central Retangular Avea Taupe 255x194x300cm Material**

★★★★ 2,5 (4)

**R\$ 749,90 /cada**  
R\$ 749,90 + R\$ 427,00 de R\$ 10713 com juros  
vendida e entregue por Leroy Merlin  
CALCULADA AUTOMATICAMENTE

ou

Produto + instalação por R\$ 819,90  
Trabalha a instalação de seu produto com garantia de 1 ano ou 3 anos no cimento.

Calcule seu frete  
01860-000  Não sei meu CEP

CEP válido

Retirada na loja em até 4 horas! por **R\$ 9,90**

Entrega em até 2 dias úteis! por **R\$ 69,00**

Outras formas de frete para Itaitinga - CE

**maderamadeira**

Busque tudo para sua casa.

**Ombrelone Bar 2,7m Bege Bellazer**

**R\$ 683,05**  
à vista no cartão ou Pix  
ou R\$ 653,03 em 12x sem juros no cartão

Subtotal: R\$ 683,05  
Frete: R\$ 94,95  
**Total: R\$ 778,00**  
à vista no cartão ou Pix  
ou R\$ 778,00 em 12x sem juros no cartão

Calcular frete e prazo  
Simulação para Itaitinga, CE - 01860-000

Cupom de desconto

Código do vendedor

*Leonardo Silveira Lima*  
Leonardo Silveira Lima

**ANEXO III - PEÇAS GRÁFICAS**

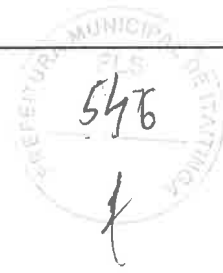

## LISTA DE DESENHOS

OBRA: REFORMA DO POLO GASTRONÔMICO DE ITAITINGA

LOCAL: ITAITINGA/CE

### LOCALIZAÇÃO

PRANCHA CONTEÚDO

01 / 01 PLANTA DE LOCALIZAÇÃO

### PROJETO DE ARQUITETURA E URBANISMO

PRANCHA CONTEÚDO

01 / 17 PLANTA BAIXA GERAL

02 / 17 PLANTA DE DEMOLIÇÃO

03 / 17 PLANTA TÉCNICA

04 / 17 PLANTA DE URBANIZAÇÃO

05 / 17 PLANTA DE ACESSIBILIDADE

06 / 17 DETALHE RAMPA

07 / 17 CORTES

08 / 17 CORTES

09 / 17 DETALHE PERGOLADO TIPO 1

10 / 17 DETALHE PERGOLADO TIPO 2

11 / 17 DETALHE PERGOLADO TIPO 3

12 / 17 BANCO B01 E LIXEIRA

13 / 17 DETALHE BANCOS B02B03B04

14 / 17 DETALHE MESA XADREZ COM BANCOS

15 / 17 DETALHE BICICLETÁRIO

16 / 17 DETALHE MASTRO

17 / 17 DETALHE FAIXA DE PEDESTRE ELEVADA

### PROJETO DE INSTALAÇÕES ELÉTRICAS

PRANCHA CONTEÚDO

01 / 03 PLANTA BAIXA

02 / 03 DIAGRAMA UNIFILAR

03 / 03 DETALHES

### PROJETO DE INSTALAÇÕES HIDROSSANITÁRIAS

PRANCHA CONTEÚDO

01 / 02 PLANTA DE SITUAÇÃO - ÁGUA FRIA

02 / 02 PLANTA DE SITUAÇÃO - ESGOTO

  
**Leonardo Silveira Lima**  
 Eng. Civil | RNP 080158108-7











<p>ACABADO DE PAVIMENTO</p>	<p>ACABADO DE PAREDES</p>	<p>ACABADO DE TETO</p>	<p>ACABADO DE PORTA JANELA</p>	<p>ACABADO DE PORTA JANELA</p>	<p>ACABADO DE PORTA JANELA</p>	<p>ACABADO DE PORTA JANELA</p>	<p>ACABADO DE PORTA JANELA</p>	<p>ACABADO DE PORTA JANELA</p>	<p>ACABADO DE PORTA JANELA</p>	<p>ACABADO DE PORTA JANELA</p>	<p>ACABADO DE PORTA JANELA</p>
<p>ACABADO DE PAVIMENTO</p>	<p>ACABADO DE PAREDES</p>	<p>ACABADO DE TETO</p>	<p>ACABADO DE PORTA JANELA</p>	<p>ACABADO DE PORTA JANELA</p>	<p>ACABADO DE PORTA JANELA</p>	<p>ACABADO DE PORTA JANELA</p>	<p>ACABADO DE PORTA JANELA</p>	<p>ACABADO DE PORTA JANELA</p>	<p>ACABADO DE PORTA JANELA</p>	<p>ACABADO DE PORTA JANELA</p>	<p>ACABADO DE PORTA JANELA</p>
<p>ACABADO DE PAVIMENTO</p>	<p>ACABADO DE PAREDES</p>	<p>ACABADO DE TETO</p>	<p>ACABADO DE PORTA JANELA</p>	<p>ACABADO DE PORTA JANELA</p>	<p>ACABADO DE PORTA JANELA</p>	<p>ACABADO DE PORTA JANELA</p>	<p>ACABADO DE PORTA JANELA</p>	<p>ACABADO DE PORTA JANELA</p>	<p>ACABADO DE PORTA JANELA</p>	<p>ACABADO DE PORTA JANELA</p>	<p>ACABADO DE PORTA JANELA</p>

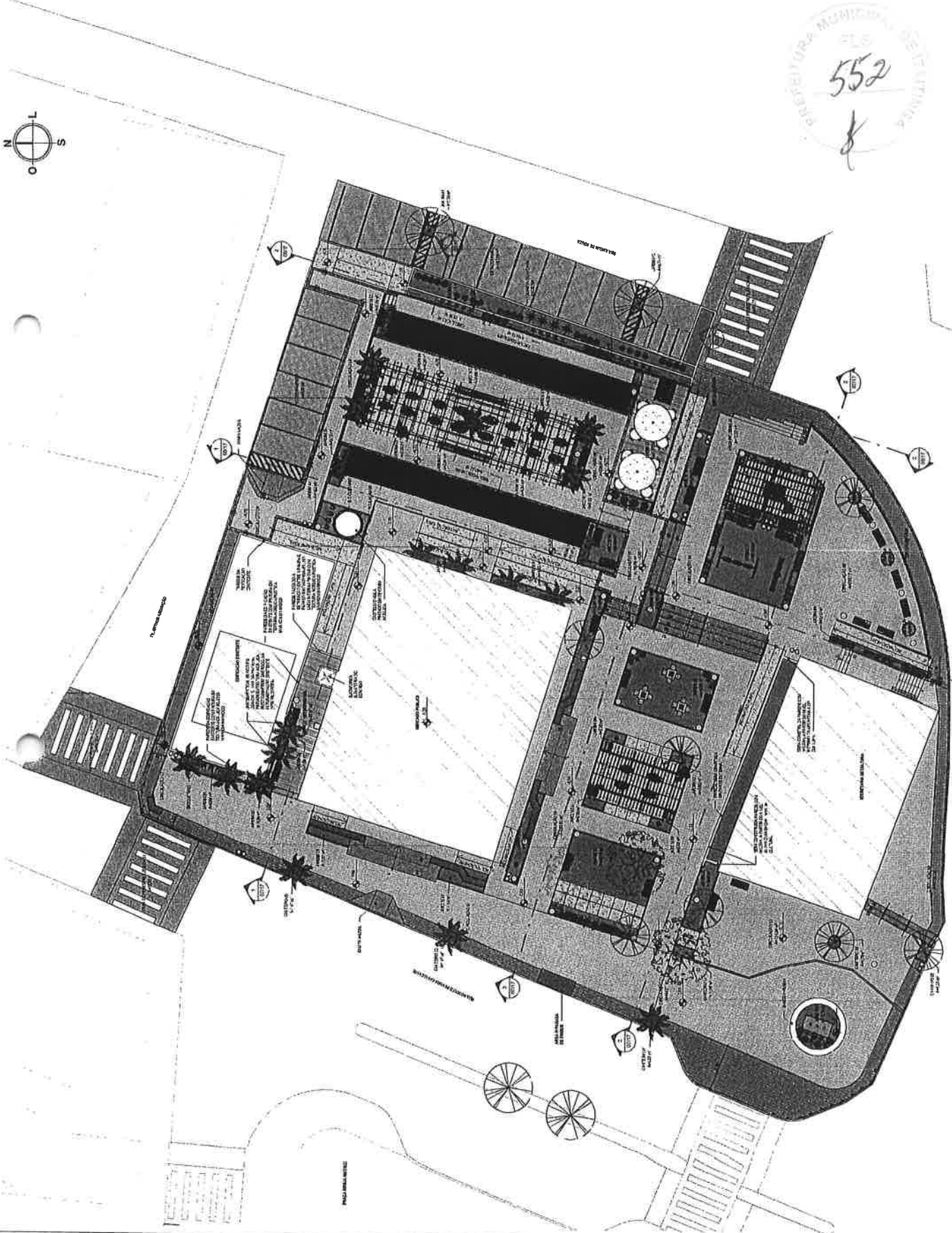
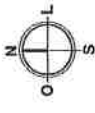



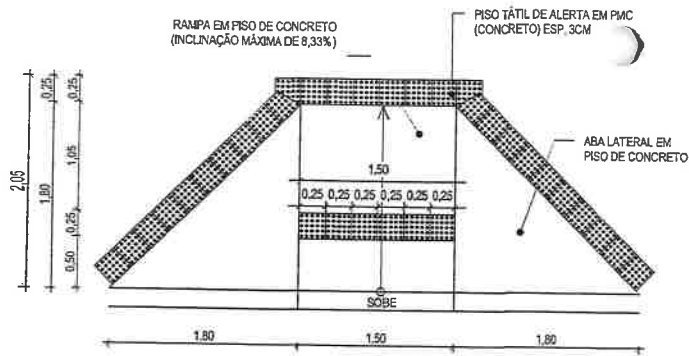

1 DETALHE - RAMPA  
1:50

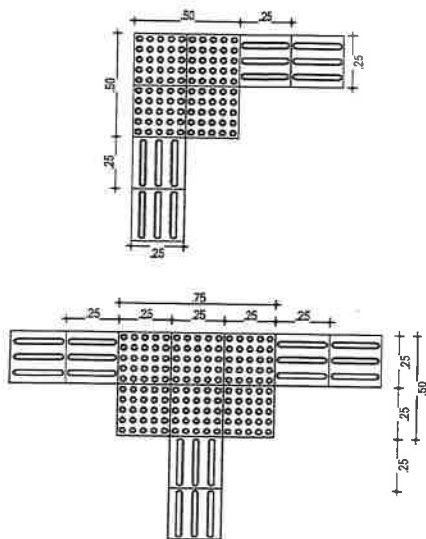
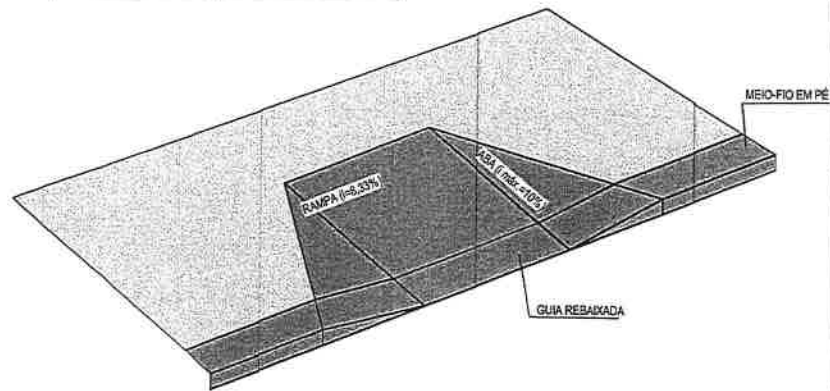

1 EXEMPLOS DE APLICAÇÃO  
1:50

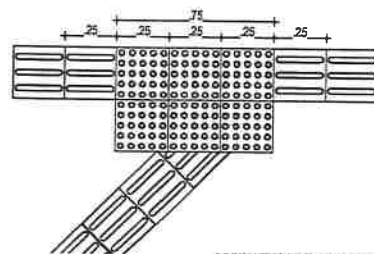

ASSINATURAS E APROVAÇÃO

COORDENAÇÃO:  
  
LEONARDO SILVEIRA LIMA  
ENGENHEIRO CIVIL: RNP: 0601581067

APROVAÇÃO:

ESPECIFICAÇÕES - PISO TÁTIL



A SINALIZAÇÃO TÁTIL DIRECIONAL

- A. TEXTURA COM SEÇÃO TRAPEZOIDAL;
- B. INSTALADA NO SENTIDO DO DESLOCAMENTO;
- C. A SEÇÃO É QUADRADA DE 25 CM;
- D. SUA COR DEVE SER DIFERENCIADA EM RELAÇÃO AO PISO ADJACENTE (COR MAIS ESCURA - PREFERÊNCIA);
- E. EM CASO DO PISO POSSUIR TEXTURA, UTILIZAR SINALIZAÇÃO DIRECIONAL LISA;
- F. O MATERIAL DEVERÁ SER RESISTENTE À ABRASÃO, IMPACTOS MECÂNICOS E ÀS INTEMPÉRIES, INCLUSIVE À MARESIÀ;
- G. DEVERÁ SER ASSENTADO COM MATERIAL APROPRIADO, EVITANDO O DESCOLAMENTO.



A SINALIZAÇÃO TÁTIL DE ALERTA

- A. TEXTURA COM CONJUNTOS DE RELEVOS TRONCO-CÔNICOS;
- B. INSTALADA SEGUNDO A NBR-9059/2004, POIS EXISTEM DIVERSAS SITUAÇÕES PARA SUA INSTALAÇÃO DE FORMA PERPENDICULAR AO SENTIDO DO DESLOCAMENTO;
- C. NÃO DEVE HAVER DESNÍVEL QUANDO INTEGRADAS;
- D. A SEÇÃO É QUADRADA DE 25 CM;
- E. SUA COR DEVE SER DIFERENCIADA EM RELAÇÃO AO PISO ADJACENTE (COR MAIS ESCURA - PREFERÊNCIA);
- F. EM CASO DO PISO POSSUIR TEXTURA, UTILIZAR SINALIZAÇÃO DIRECIONAL LISA;
- G. O MATERIAL DEVERÁ SER RESISTENTE À ABRASÃO, IMPACTOS MECÂNICOS E ÀS INTEMPÉRIES, INCLUSIVE À MARESIÀ;
- H. DEVERÁ SER ASSENTADO COM MATERIAL APROPRIADO, EVITANDO O DESCOLAMENTO.

EXEMPLO DE COMPOSIÇÃO TÁTIL DE ALERTA E DIRECIONAL

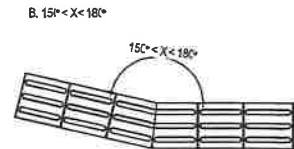
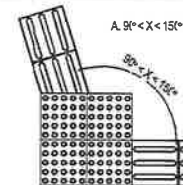

DETALHE DOS PISOS TÁTIL DE ALERTA E DIRECIONAL

PISO TÁTIL DIRECIONAL

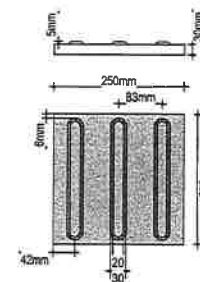

PISO TÁTIL DE ALERTA

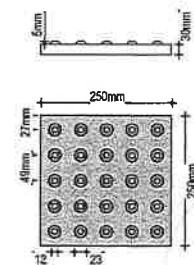

PROPRIETÁRIO: <b>PREFEITURA MUNICIPAL DE ITAITINGA</b>	OBRA: REQUALIFICAÇÃO DA PRAÇA NO ENTORNO DO MERCADO E IMPLANTAÇÃO DE POLO GASTRONÔMICO		
PROPRIETÁRIO: <b>GEOPAC</b>	PROJETO: URBANIZAÇÃO	IDENTIFICAÇÃO DOS DESENHOS: 01. DETALHE RAMPA	
RUA CALISTO MACHADO, Nº 2, SALA 04 PARQUE PRES. FARFANEL (JERÉPOCE) FONE: (51) 3411-1111   E-MAIL: GEOPAC@GEOGRAFIA.COM.BR	LOCAL: ITAITINGA/RS	DATA: ABRIL/2023	ESCALA: INDICADA
			PRÁTICA: 06/17
			CONTROLE:









IMAGEM DE REFERÊNCIA PARA A ILUMINAÇÃO DO PERGOLADO  
-UTILIZAR CORDÃO ILUMINADO NOS PERGOLADOS

1 | DETALHE PERGOLADO - TIPO 01  
1:10

ASSINATURAS E APROVAÇÃO

PROJETISTA <i>Leonardo Silveira Lima</i> LEONARDO SILVEIRA LIMA ENGENHEIRO CIVIL - INSCR. 20535/2007	PROPRIETÁRIO
---	--------------

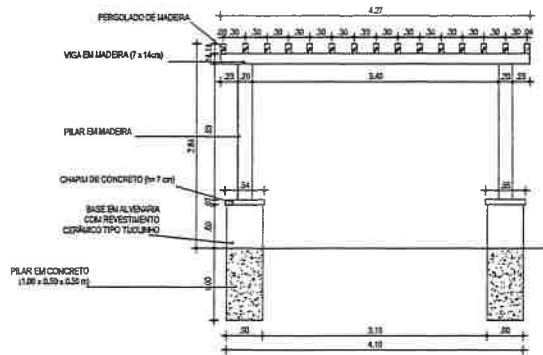
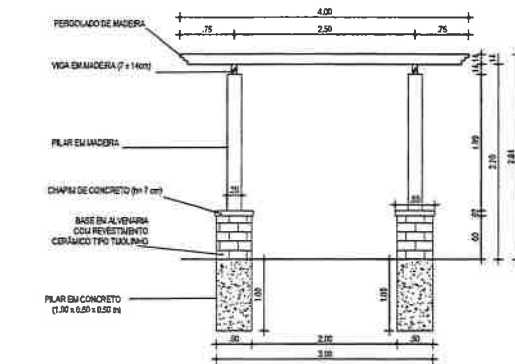
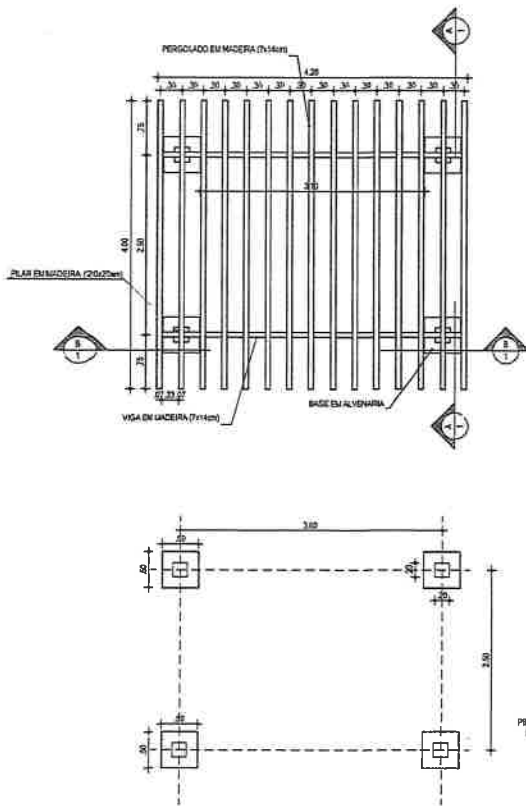
APROVAÇÃO



**GEOPAC** RUA CAUETI MACHADO, 177, SALA 18, BARRIO PÉRIFRICA, ITATINGA, FONE: (51) 20413401, E-MAIL: GEOPAC@GMAIL.COM.BR

PROPRIETÁRIO  
PREFEITURA MUNICIPAL DE ITATINGA

OBJETO  
REQUALIFICAÇÃO DA PRAÇA NO ENTORNO DO MERCADO E IMPLANTAÇÃO DE PERGOLADO PERIMÉTRICO

JUSTIFICATIVAS DOS DESENHOS:  
01. DETALHE PERGOLADO - TIPO 01.

LOCAL: ITATINGA	DATA: 08/10/2023	PROJETADE: RSL
TÍTULO: RBR	ESCALA: 1:20	PROJETADE: RSL



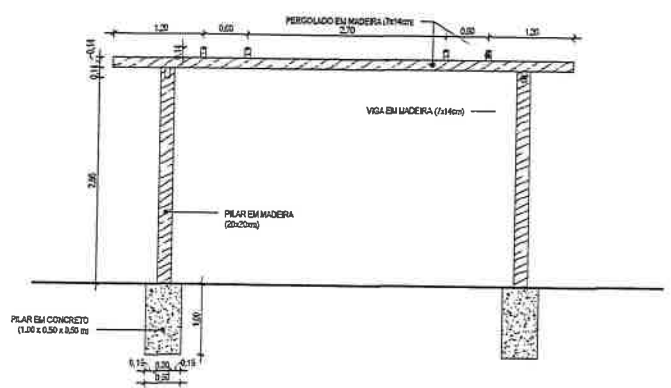
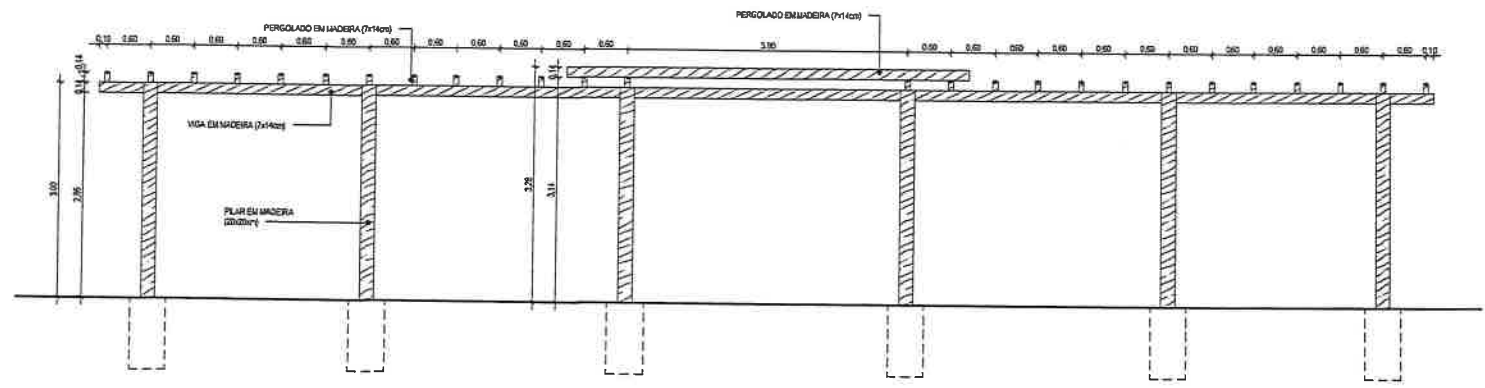
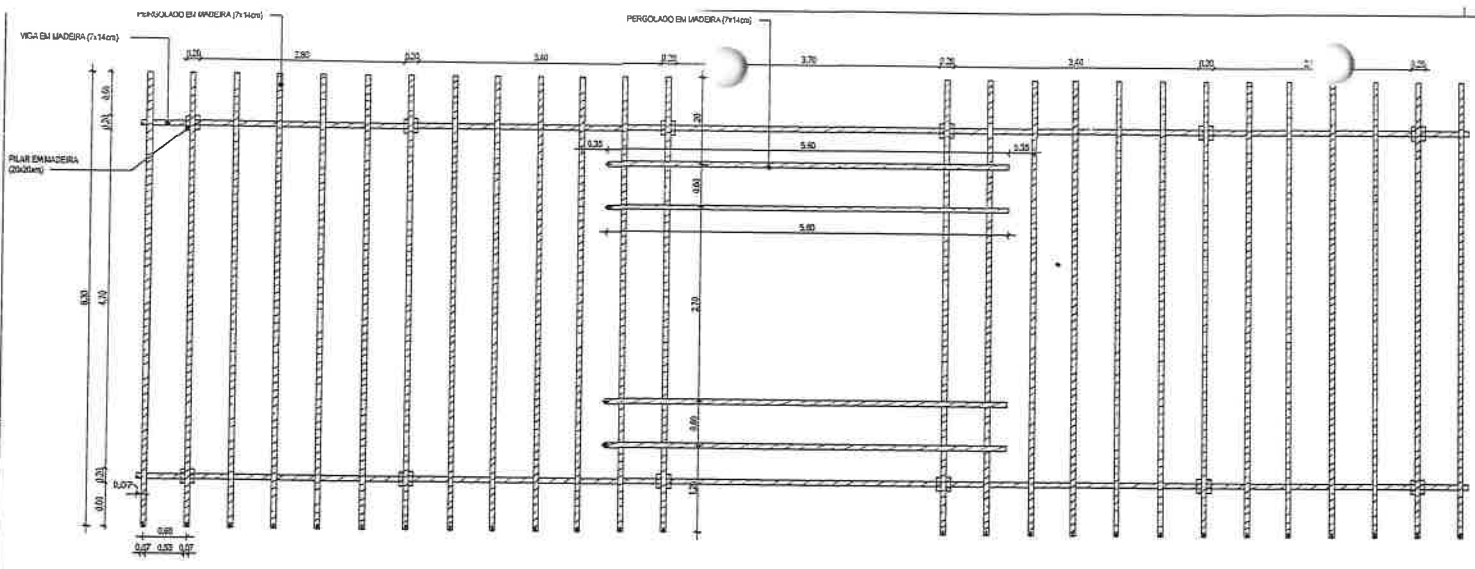

— BASES DE REFERÊNCIA PARA ILUMINAÇÃO DO PERGOLADO  
 — UTILIZAR CORDEÃO ILUMINADO NOS PERGOLADOS

1 DET. PERGOLADO - TIPO 02  
 1:20

ASSINATURAS E APROVAÇÃO		
PROJETISTA <i>Leonardo Silveira Lima</i> LEONARDO SILVEIRA LIMA ENGENHEIRO CIVIL - RFP/REG/0305/07	PROPRIETÁRIO	
APROVAÇÃO		
<b>GEOPAC</b> RUA CASTRO ALVARADO, 1005, SAZUZA SAZUZA - ITATINGA - SP FONE: (11) 4181-8811 GEOPAC@GMAIL.COM.BR		
PROPRIETÁRIO: PREFEITURA MUNICIPAL DE ITATINGA		
OBJETO: REQUALIFICAÇÃO DA PRAÇA NO ENTORNO DO MERCADO E IMPLANTAÇÃO DE PERGOLADO E ILUMINAÇÃO		
IDENTIFICAÇÃO DO PROJETO: V1 DETALHE PERGOLADO - TIPO 02		
LOCAL: ITATINGA	ESCALA: 1:20	DATA: ABR 2012 PROJETO: 1071



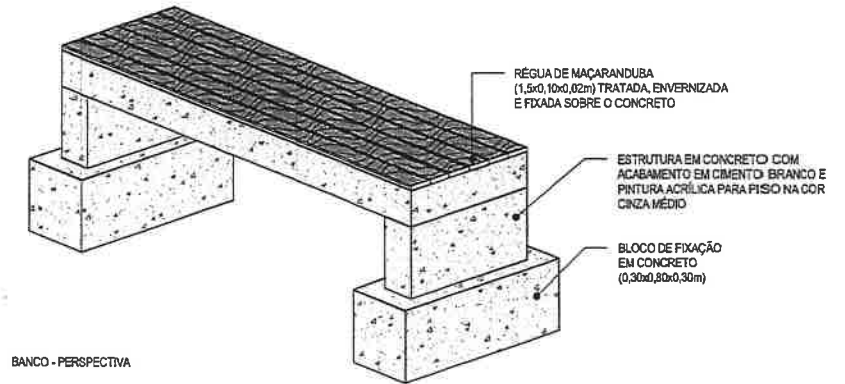
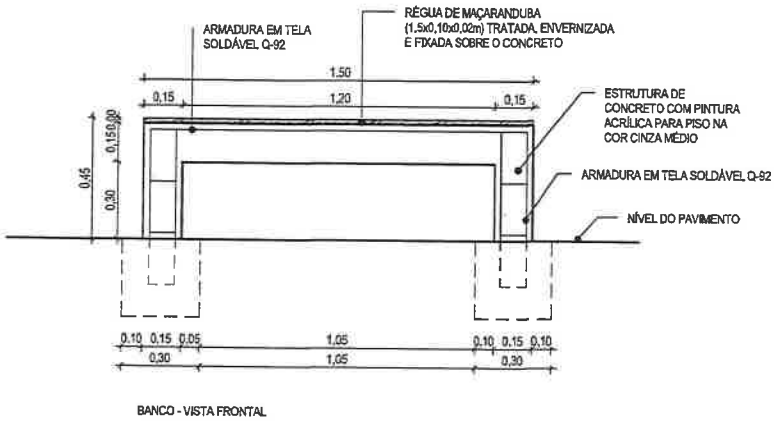
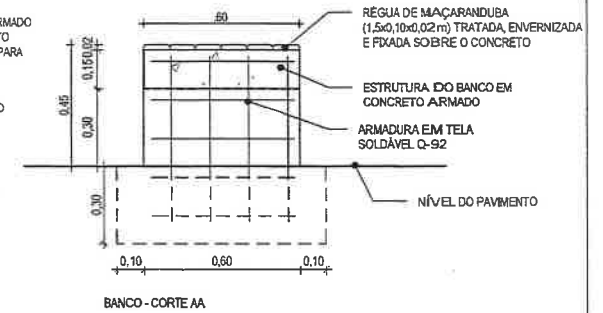
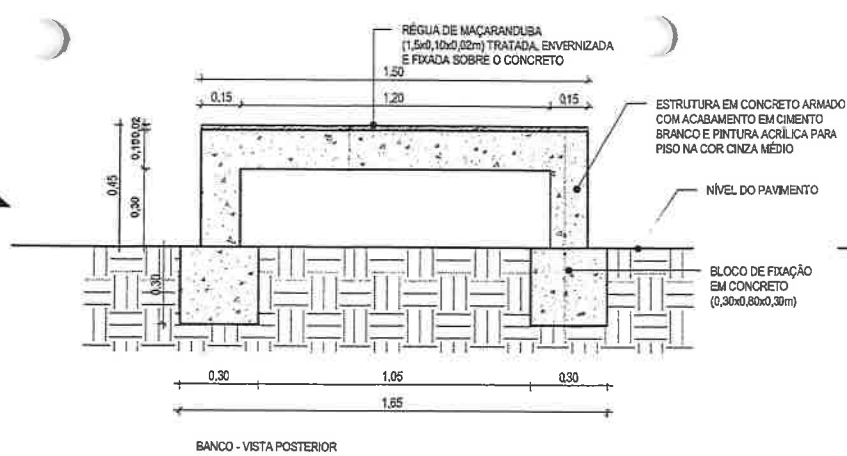
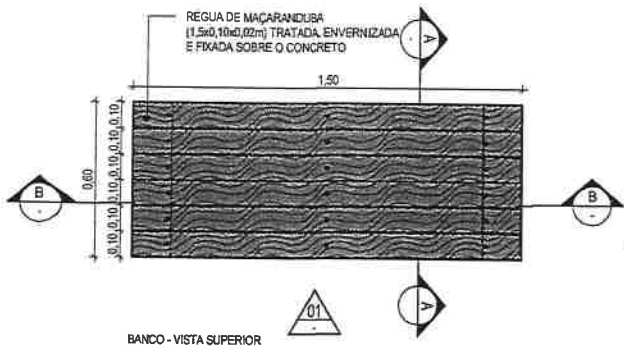

1 DETALHE BANCO 1,50m - B01  
1:20

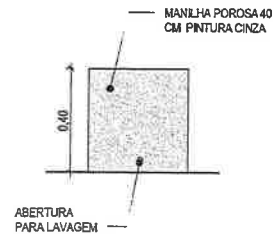
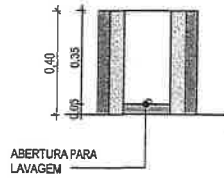

PLANTA

CORTE

VISTA

2 DETALHE - LIXEIRA  
1:20

ASSINATURAS E APROVAÇÃO

COORDENAÇÃO:  
*Leonardo Silveira Lima*  
LEONARDO SILVEIRA LIMA  
ENGENHEIRO CIVIL - RNP: 0601581067

APROVAÇÃO:

PROPRIETÁRIO:  
PREFEITURA MUNICIPAL DE  
ITAINGA  
PROPRIETÁRIO:  
**GEOPAC**  
RUA CALDETE MACHADO, 1977, 9A LAM  
BARRIO PRESIDENTE TANAIANI BISSOPOLICE  
FONE: (41) 3211-3411 EMAIL: GEOPAC@GMAIL.COM.BR

OBRA: REQUALIFICAÇÃO DA PRAÇA NO ENTORNO DO MERCADO E IMPLANTAÇÃO DE POLO GASTRONÔMICO  
PROJETO: URBANIZAÇÃO  
IDENTIFICAÇÃO DOS DESENHOS:  
01. DETALHE BANCO 1,50m - B01  
02. DETALHE LIXEIRA  
LOCAL: ITAINGA/CE  
DATA: ABRIL/2023  
ESCALA: INDICADA  
PRANCHAS: 12/17  
CONTROLE:

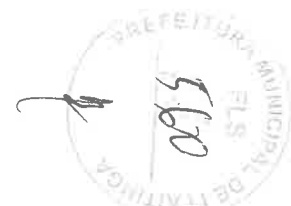

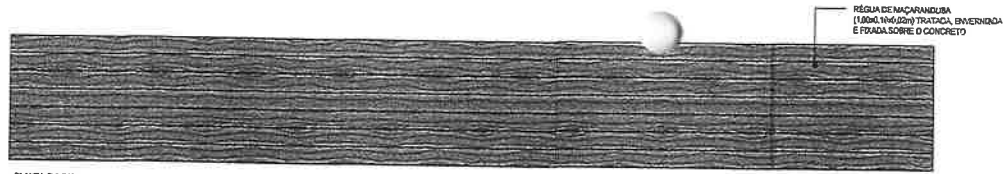

VISTA BAIXA



VISTA FRONTAL



VISTA POSTERIOR

1 | DETALHE BANCO - B02  
1:20



VISTA LATERAL

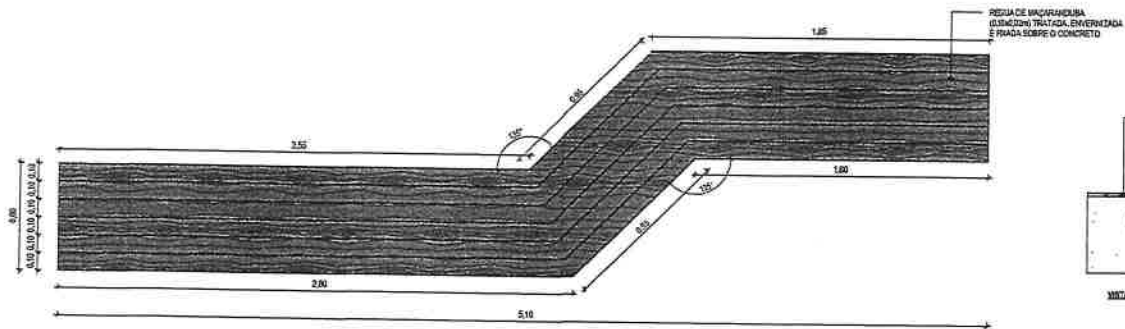

VISTA LATERAL

2 | DETALHE BANCO EM 'S' - B03  
1:20

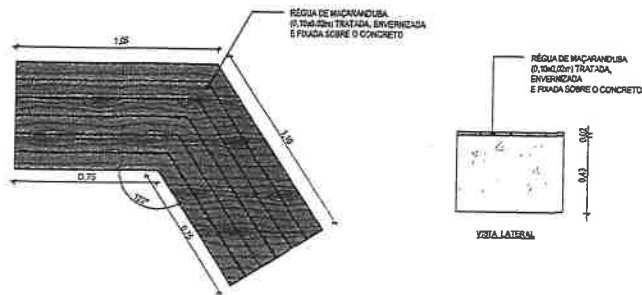

VISTA LATERAL

3 | DETALHE BANCO EM 'S' - B04  
1:20

ASSINATURAS E APROVAÇÃO

PROJETISTA <i>[Signature]</i> LEONARDO SILVEIRA LIMA ENGENHEIRO CIVIL - IMP. 042190/07	PROPRIETÁRIO
---	--------------

APROVAÇÃO



**GEOPAC** RUA SANTIAGO Nº 172, SALAS BARRIO, F. RESERVAÇÃO I, LESTE, CIDADE DE ITATINGA, MATO GROSSO DO SUL, CEP: 79112-900

PROPRIETÁRIO: PREFEITURA MUNICIPAL DE ITATINGA

OBJETO: REQUALIFICAÇÃO DA PRAÇA NO ENTORNO DO MERCADO E IMPLANTAÇÃO DE REDE DE ABASTECIMENTO DE ÁGUA

IDENTIFICAÇÃO DOS DESenhOS:  
01, DETALHE BANCO - B02  
02, DETALHE BANCO EM 'S' - B03  
03, DETALHE BANCO EM 'S' - B04

LOCAL: ITATINGA	DATA: ABR 2023	PROJETO: EP-7
TÍTULO: MEXY	ESCALA: 1:20	PROJETO:

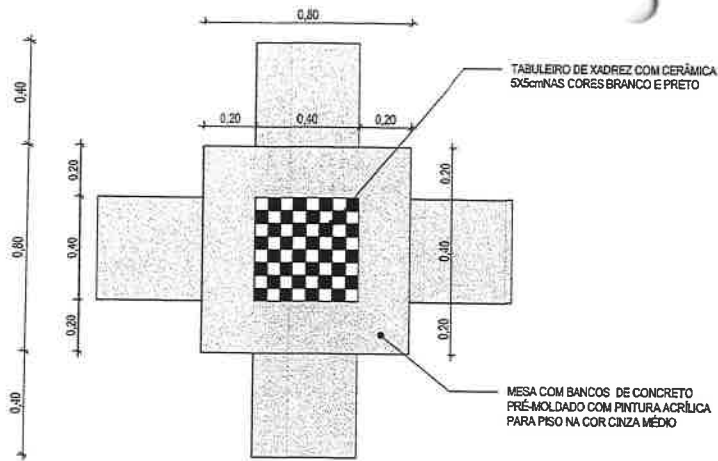

PLANTA



1 DETALHE MESA XADREZ COM BANCOS  
1:20

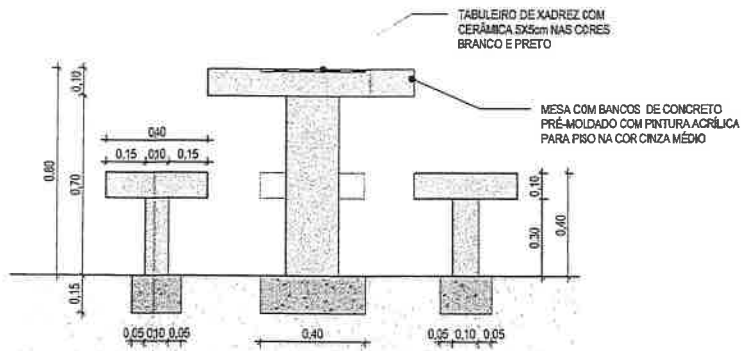

CORTE

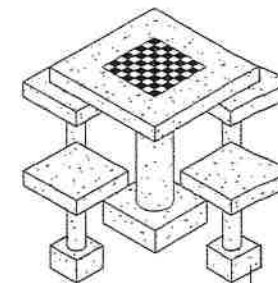

BLOCO DE FIXAÇÃO  
EM CONCRETO  
(0,20x0,20x0,15m)

ASSINATURAS E APROVAÇÃO

COORDENAÇÃO:  
  
LEONARDO SILVEIRA LIMA  
ENGENHEIRO CIVIL - RNP: 0501581057

APROVAÇÃO:

PROPRIETÁRIO:  
PREFEITURA MUNICIPAL DE  
ITAITINGA  
PROPRIETÁRIO:  
**GEOPAC**  
RUA CALUTO MACHADO, Nº 78 SALDA  
BARRA PRES PAULINA (USIDORZ)  
FONE: (51) 34747841; GEOPAC@GEOGAC.COM.BR

OBRA: REQUALIFICAÇÃO DA PRAÇA NO ENTORNO DO MERCADO E IMPLANTAÇÃO DE  
POLO GASTRONÔMICO  
PROJETO:  
URBANIZAÇÃO  
IDENTIFICAÇÃO DOS DESENHOS:  
01. DETALHE MESA XADREZ  
PARA: PRAÇA:  
14/17  
LOCAL:  
ITAITINGA/CE  
DATA:  
ABRIL/2023  
ESCALA:  
INDICADA  
CONTROLE:



1:20  
DETALHE - BICICLETÁRIO

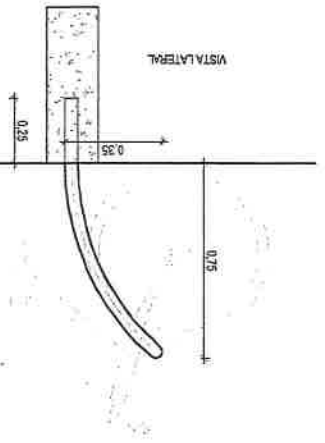
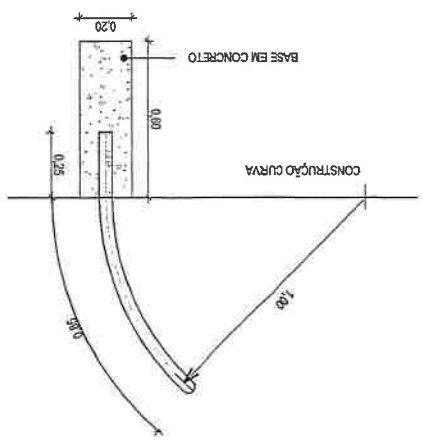
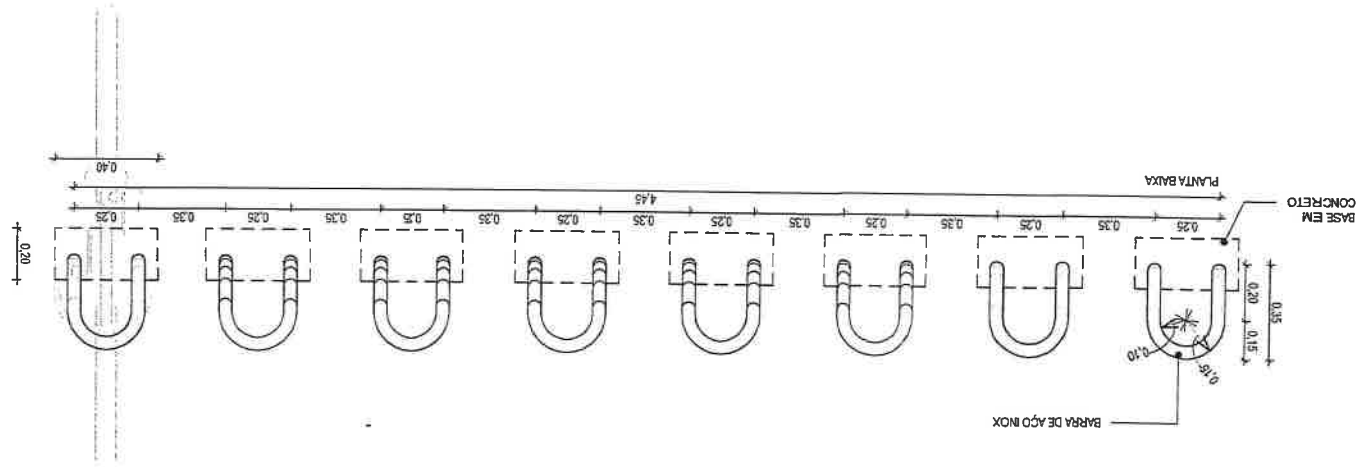
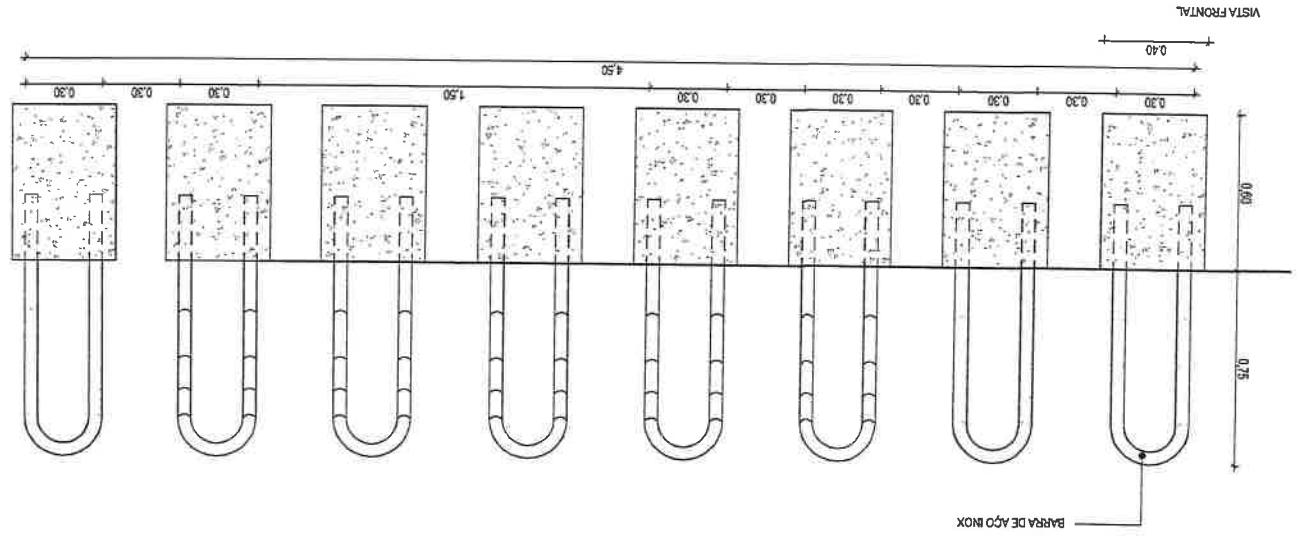

ASSINATURAS E APROVAÇÃO

COORDENADOR:  
ENGENHEIRO CIVIL: RNP: 0801581087  
*Ednardo Silveira Lima*

APROVAÇÃO

PROPRIETÁRIO

OPERAÇÃO, REGULAÇÃO DA PRAÇA NO ENTORNO DO MERCADO E IMPLANTAÇÃO DE

PREFEITURA MUNICIPAL DE

ITATINGA

PROJETAR: **GEOPAC**

REVISÃO: 01. DETALHE BICICLETÁRIO

PROJETO: REVISÃO DOS DESENHOS

LOCAL: ITATINGA

DATA: ABRIL/2023

ESCALA: INDICA

CONTROLE: 1517



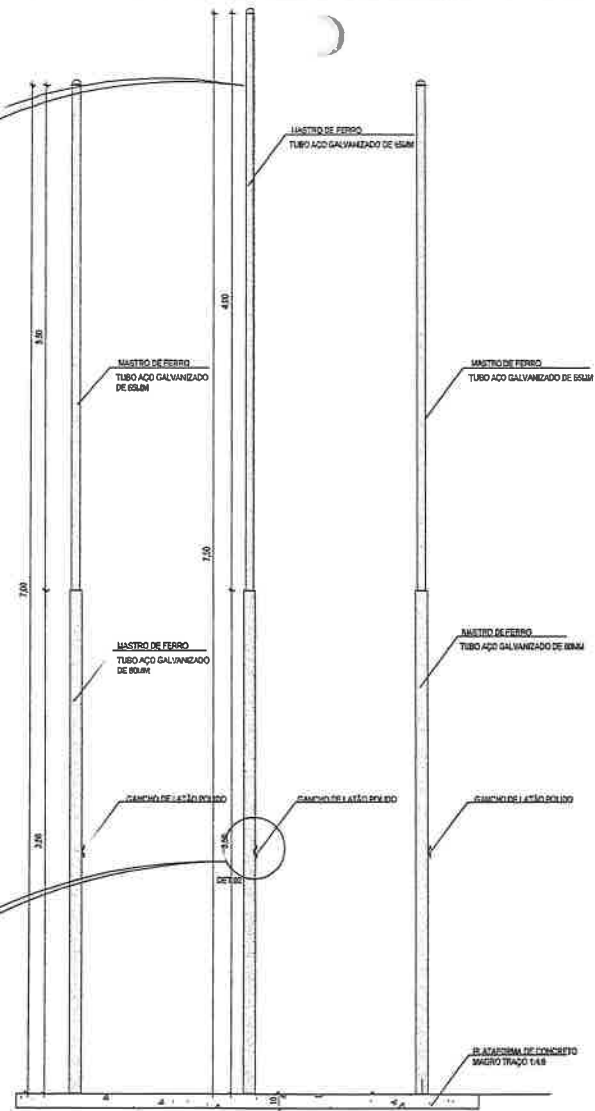
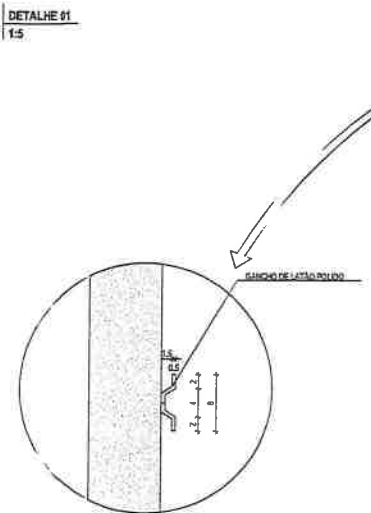
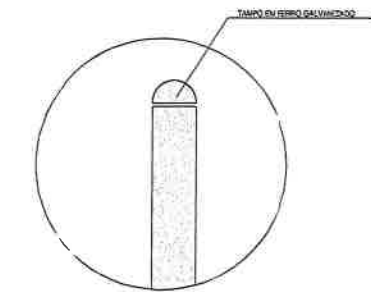
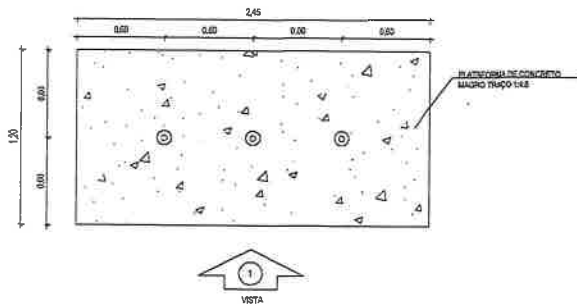

1 DETALHE MASTRO  
1:25

ASSINATURAS E APROVAÇÃO

PROJETISTA  
*Leonardo Silveira Lima*  
LEONARDO SILVEIRA LIMA  
ENGENHEIRO CIVIL - RNP 020318101

PROJETADA

APROVAÇÃO



**GEOPAC** RUA ESPIRITO SANTO, 1020, SALA 114  
BARRIS E PES FACANHA | ESSERBORG  
FONE: (51) 3311-0111 | EMAIL: GEOPAC@GEOPAC.COM.BR

PROPRIETARIO:  
PREFEITURA MUNICIPAL DE ITATINGA  
OBJETO:  
REGULARIZAÇÃO DA PRAÇA NO ENTORNO DO MERCADO E IMPLANTAÇÃO DE  
PROTEÇÃO FRENTE A INUNDACIONES  
LUBIANO-CO

IDENTIFICAÇÃO DOS DESENHOS:  
01 - DETALHE MASTRO

DATA: 12/06/2024	ESCALA: 1:25	DATA: 12/06/2024	PROJETO: 007
DESENHO: MST	REVISÃO:	REVISÃO:	REVISÃO:

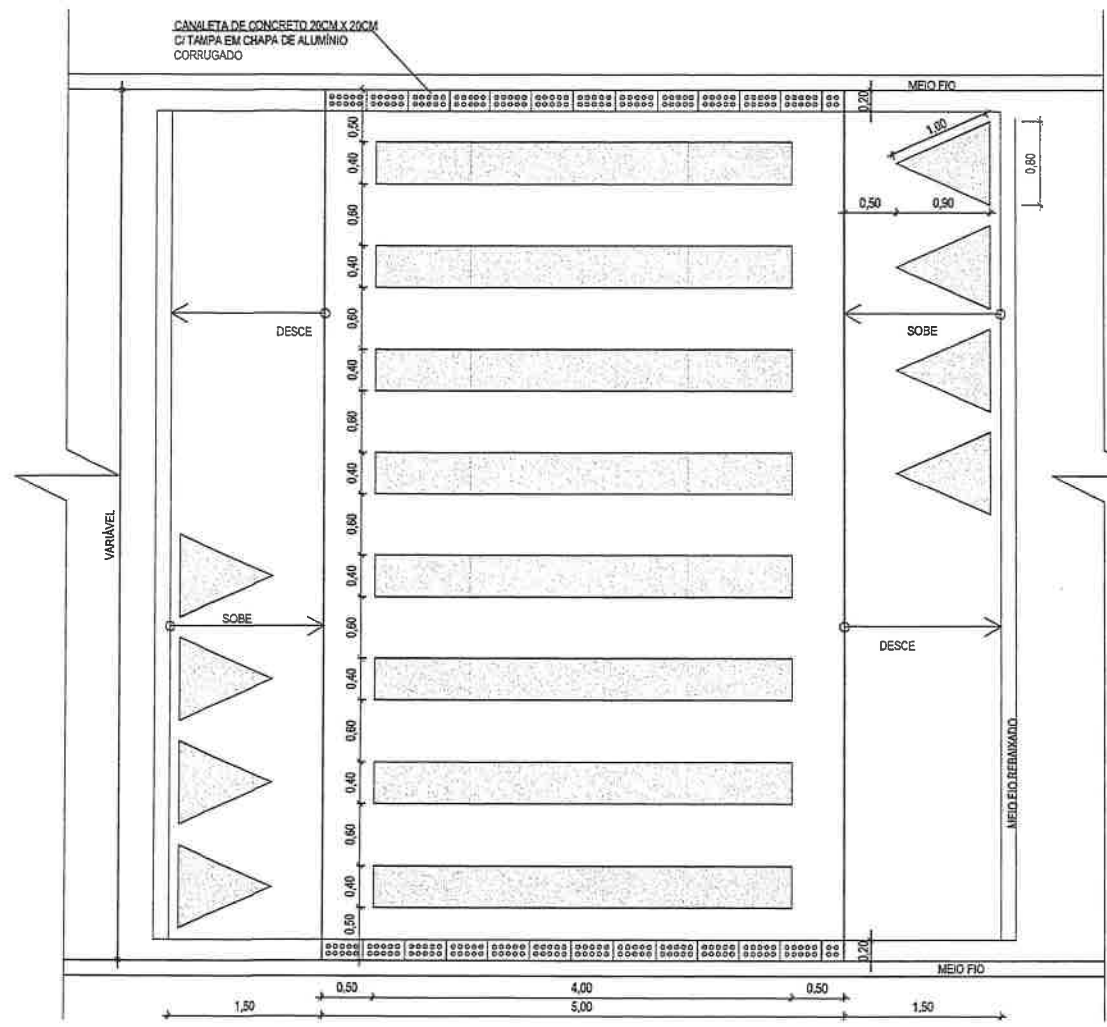
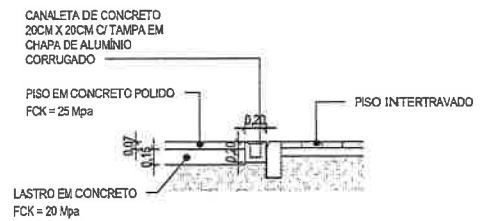
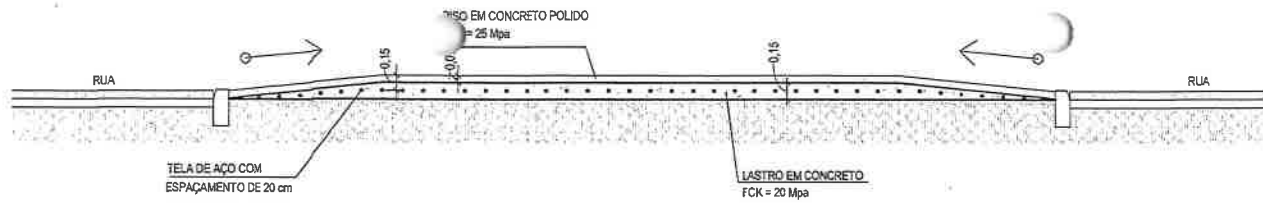

DETALHE - FAIXA DE PEDESTRE ELEVADA  
1:50

ASSINATURAS E APROVAÇÃO

COORDENAÇÃO:  
*Leonardo Silveira Lima*  
LEONARDO SILVEIRA LIMA  
ENGENHEIRO CIVIL: RNP: 0601581067

APROVAÇÃO:

PROPRIETÁRIO:  
PREFEITURA MUNICIPAL DE  
ITATINGA  
PROFIS: IARQ:  
**GEOPAC**  
RUA CALISTO HACHADO, Nº27, SALA 04  
BARRIO: PRES.FACANHA | EREUNICE,  
FONE: 95.324.134-7 | E-MAIL: GEOPAC@GEOPAC.COM.BR

CERA: REQUALIFICAÇÃO DA PRAÇA NO ENTORNO DO MERCADO E IMPLANTAÇÃO DE POLO GASTRONÔMICO		PRANLHA:	
PROJETO: URBANIZAÇÃO		17/17	
IDENTIFICAÇÃO DOS DESENHOS:		CONTROLE:	
LOCAL: ITATINGA/CE	DATA: ABRIL/2023	ESCALA: INDICADA	











